

Rollo Rieper

FLÄCHENVORHÄNGE

Montageanleitung Flächenvorhang-Anlage

Rollo Rieper
Humboldtstraße 125-129
28203 Bremen

Tel. 0421 – 700 366
Fax. 0421 – 700 288

info@rollo-rieper.de
www.rollo-rieper.de



Sehr geehrte Rollo Rieper-Kundin,
sehr geehrter Rollo Rieper-Kunde,

diese maßgerechte Flächenvorhang-Anlage wurde speziell für Ihre Bedürfnisse hergestellt. Hochwertige Materialien und sinnvolle Bedienungsoptionen gewährleisten eine lange Lebensdauer und bieten viel Freude an dem erworbenen Produkt. Bitte lesen Sie die folgenden Hinweise sorgfältig vor der Montage.

1. Montage der Vorhangschiene

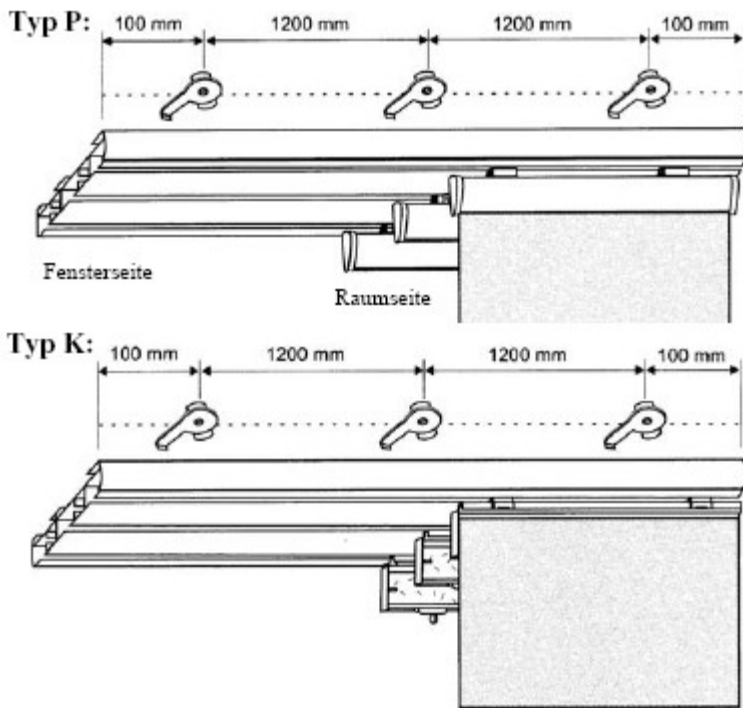

A. Montieren Sie die gewölbte Seite der Vorhangschiene raumseits. Der Abstand zwischen den Schnellspannern / Deckenclipsen sollte 1200mm betragen, zum Schienenende ca.100mm. Halten Sie bitte bei der Montage der Schnellspanner einen genügenden Abstand zur Wand ein, da die Bügel zum Schließen gedreht werden müssen.

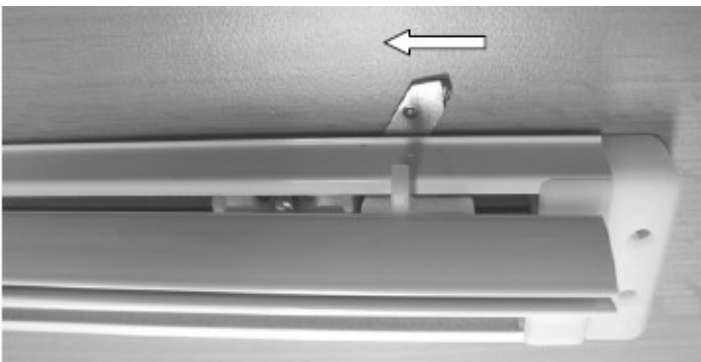

B. Vorhangschiene genau über den Schnellspannern positionieren und den Hebel arretieren. Bei den Deckenclipsen die Schiene bitte fest in die Clipse eindrücken (Bild zeigt rückseitige Ansicht)

2. Einhängen der Stoffbahnen

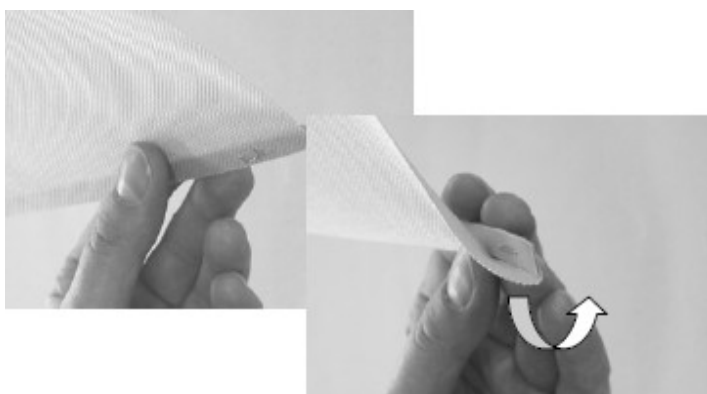

A. Knicken Sie den Stoff mit dem Keder einmal nach hinten um

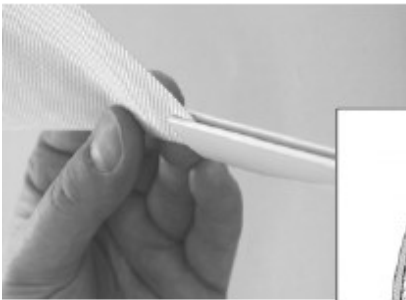

B. Schieben Sie das Profil auf den Stoff



Achten Sie UNBEDINGT auf die richtige Position des Profils !!



C. Stecken Sie die Endkappe hörbar auf den Paneelwagen

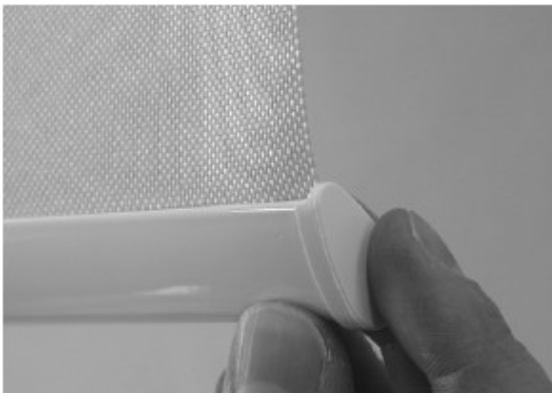

D. Für den unteren Abschluß nehmen Sie bitte die Schritte 2A-2B vor. Stecken Sie die Endkappe hörbar auf.

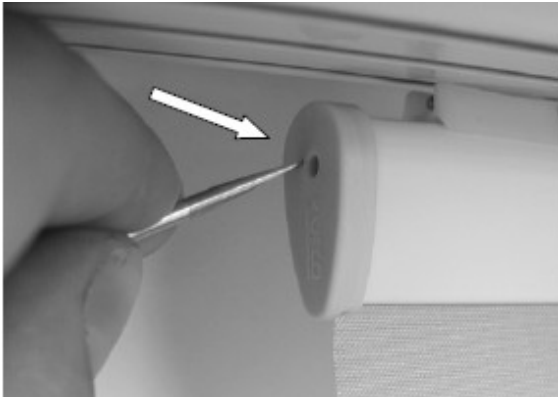

E. Lösen der Kappe oben: benutzen Sie einenspitzen Gegenstand (Schraubendreher etc.).Führen Sie diesen in das Loch in der Endkappeund hebeln Sie leicht nach unten.

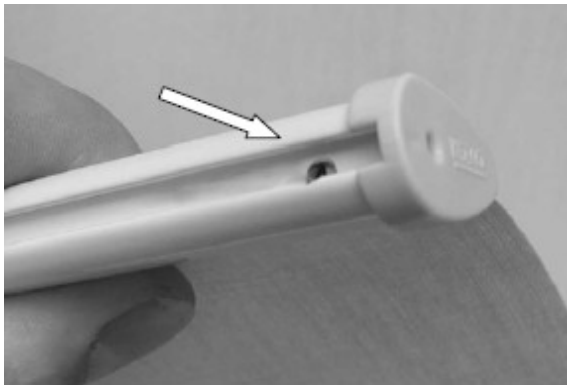

F. Lösen der Kappe unten: drücken Sie den Pin unterhalb des Profils oder lösen Sie die Kappe wie am oberen Paneelwagen gezeigt.

Nachdruck –auch auszugsweise- nur mit schriftlicher Genehmigung.
Änderungen und Irrtum für den gesamten Inhalt vorbehalten.