

Lamellenvorhang

IQ3 - Motor

Elektro-Installation mit und ohne RTS

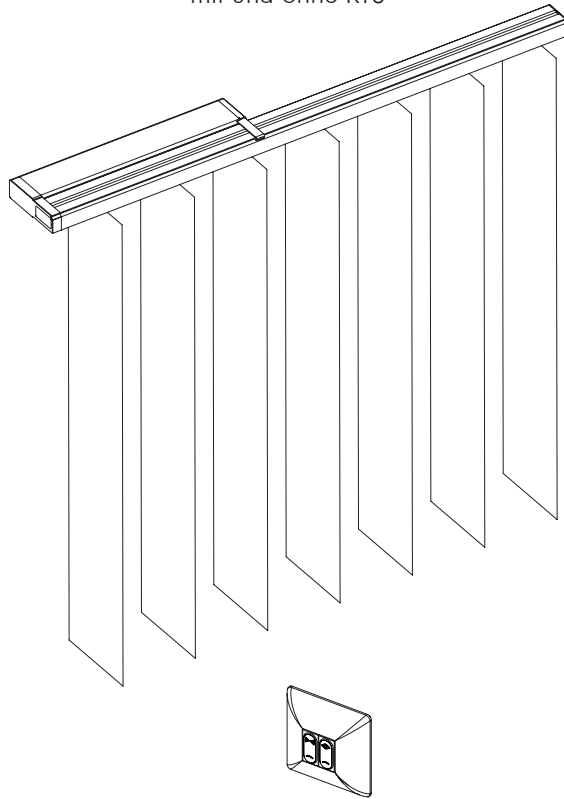

Diese motorisierte Lamellenanlage bietet mehr Intelligenz. Neben den bekannten Verfahren und 180°-Wenden des Behangs ist der Motor mit einer Dekorstellung, Zwischenstop Funktion und Geschwindigkeit ausgestattet. Eine Überlasterkennung bietet ein Maximum an Sicherheit. Durch die Variante mit integriertem RTS-Funkempfänger ist die Somfy-Kompatibilität optimiert.

1. Erstmaliges Einlernen eines RTS-Funksenders

⚠! Es muss die PROG Taste der Antriebselektronik benutzt werden.

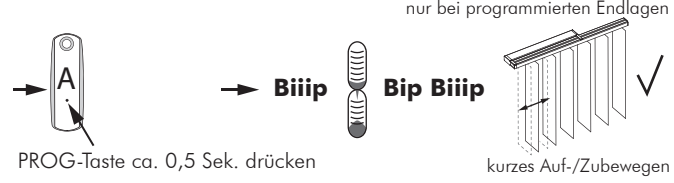
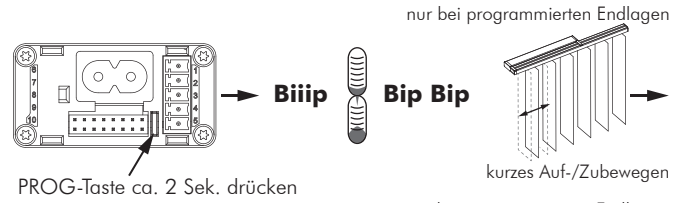

Nach diesem Schema können bis zu 12 Funk-Handsender eingelernt werden

2. Einlernen eines weiteren RTS-Funksenders

⚠! Unter Verwendung eines schon im Antrieb eingelernten Funksenders.

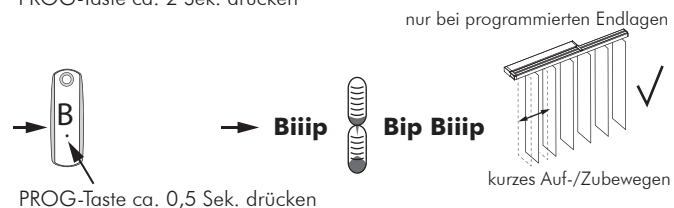
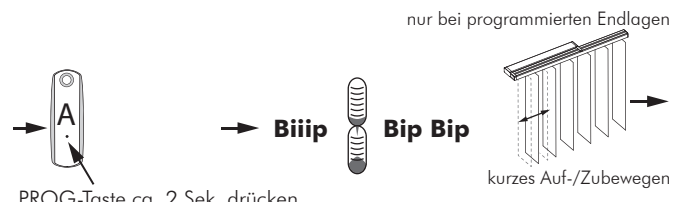

3. Auslernen eines RTS-Funksenders

⚠! Unter Verwendung des schon im Antrieb eingelernten Funksenders.

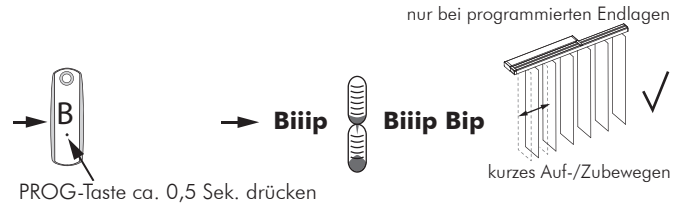
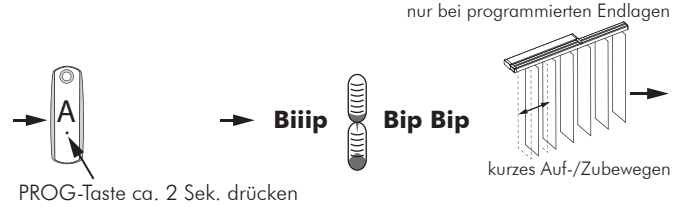

4. Lernbereitschaft abbrechen

nur bei programmierten Endlagen

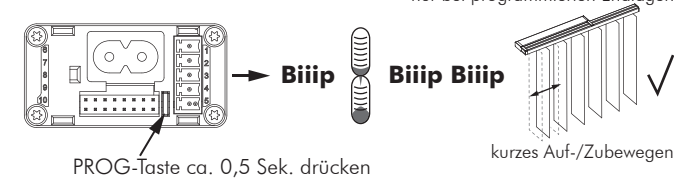

5. Einlernen der "my" Position

neue my-Position mit AUF oder AB Taste anfahren

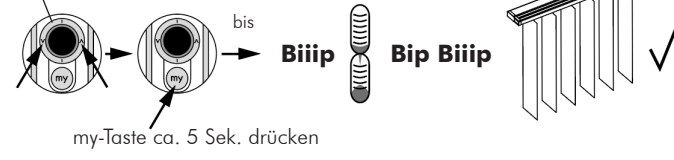

6. Löschen der "my" Position

my-Position anfahren

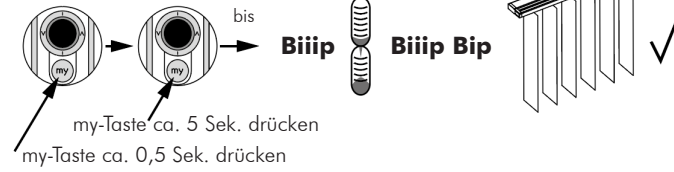

7. Löschen alle Einstellungen

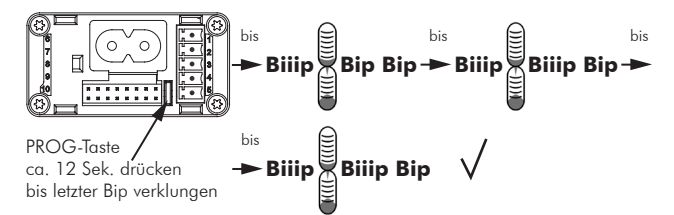

8. Einstellen der Verfahrgeschwindigkeit

Das erste Drücken gibt die aktuelle Verfahrgeschwindigkeit des Motors wieder. Ein weiteres Drücken ändert die Geschwindigkeit (100% - 75% - 50% - 100%)



Elektro-Installation



Warnhinweis

Installationen im 230 V Bereich dürfen nur von autorisierten Fachleuten durchgeführt werden.

Bedienung / Wartung

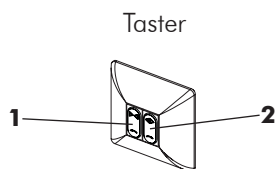

Taster

Die Bedienung der Lamellenanlage mit Motor erfolgt durch Taster und/oder Fernbedienung.

Mit Taste 1 und Taste 2 werden die Lamellen zu- und aufgefahren.

Der Motor ist zusätzlich mit einer Automatik ausgestattet, die ihn bis in die Endposition fahren lässt.

Ein wiederholter kurzer Druck auf die entsprechende Taste unterbricht die Automatik.

Das Motorsystem ist wartungsfrei.

Basis-Installation

Taster mit Klemmleiste

Wichtig! Spannung erst nach Beendigung sämtlicher Montagearbeiten anlegen.

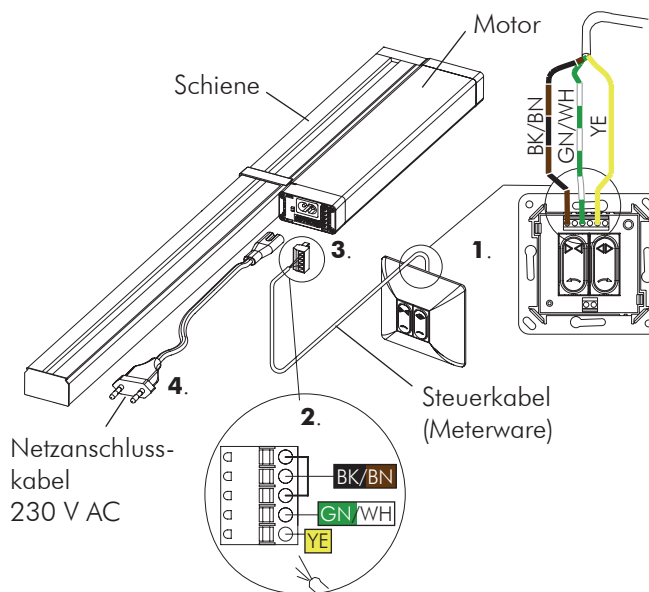

Wichtig! Der Motor darf nicht von der Schiene gelöst werden.

Montagefolge:

1. Steuerkabel am Taster, wie abgebildet, anklemmen.
2. Steuerkabel am Stecker, wie abgebildet, anklemmen.
3. Steuerkabel und Motor verbinden.
4. Elektrischen Anschluss mit dem Netzanschlusskabel herstellen.

Kabelfarben:

- BK - (black) -schwarz
 - BN - (brown) -braun (Masse)
 - GN - (green) -grün (zufahren)
 - WH - (white) -weiß (zufahren)
 - YE - (yellow) -gelb (auffahren)
- Brücke legen -zwischen Klemme 1+3

Motor mit RTS

Wichtig! Spannung erst nach Beendigung sämtlicher Montagearbeiten anlegen.

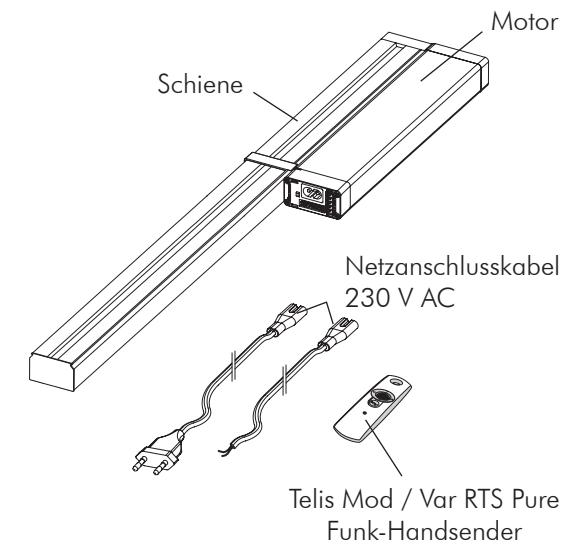

Wichtig! Der Motor darf nicht von der Schiene gelöst werden.

Montagefolge

1. Elektrischen Anschluss mit dem Netzanschlusskabel herstellen.
2. Somfy Funksender einlernen (siehe IQ3-Motor RTS Kurzanleitung).

KADECO Sonnenschutzsysteme GmbH
Hindenburgring 14-16
DE-32339 Espelkamp
Tel. +49 5772 9104-0