



KADECO®

Rollo
Riepez.de

LIGHTWAVE

MÖGLICHKEITEN UND PREISE
AB 03/25

MODERNES AMBIENTE

LICHT-DESIGN MIT STIL

Durch einfaches Zuziehen der wellenförmigen Lamellen-Elemente lässt sich Lightwave blickdicht einstellen und bietet damit die Möglichkeit einer flexiblen Gestaltung von Licht und Privatsphäre. Lightwave ist in zwei Dessins erhältlich: mit leicht grafischer Musterung oder einer hauchzart melierten Textur.

Die Vorteile von Lightwave

- Fein justierbarer Sicht- und Sonnenschutz
- Einzeln herausnehmbare Elemente z.B. zur Reinigung
- Elegante Wellenform
- Einfach zu reinigen

PFLEGEHINWEISE



Reinigungsbad

Schwenken Sie den Lamellen-Stoff in einer max. 30 °C warmen Feinwaschmittellauge für höchstens 10-15 Minuten. Wichtig ist ein besonders tensidarmes Waschmittel zu verwenden, z.B. „Burti“. Nach dem Reinigen den Stoff in klarem Wasser ausspülen, das Stoffpaket wieder zusammenfalten und das Wasser ausdrücken. Die Anlage in feuchtem Zustand wieder aufhängen und über den Tag im Wechsel öffnen (so dass der Stoff vollständig trocknen kann) und schließen (so dass die Faltenbildung erhalten bleibt).

ACHTUNG

Die Stoffe dürfen nicht gebügelt werden!

Mechanische Teile von Elektroanlagen dürfen nicht mit Wasser in Berührung kommen!

Zum Reinigen von Glas und Fensterrahmen keine scharfen, alkalischen Reinigungsmittel verwenden. Für Stoffbeschädigungen durch Kondenswasser, Reinigungsmittel oder Insektenschmutz kann keine Gewährleistung übernommen werden. Für eventuelle Folgeschäden durch fehlerhafte Behandlung unserer Produkte können wir keine Haftung übernehmen.



Watch me:



Lightwave Video

LIGHTWAVE

Exklusiv. Innovativ. Außergewöhnlich.

Die fließende Silhouette von Wellengardinen fusioniert mit den Vorteilen von Lamellenvorhängen. Das Ergebnis: Ein exklusiver Sicht- und Sonnenschutz, der mit einer außergewöhnlichen Harmonie aus Optik und Funktionalität begeistert. Konfektioniert in Manufaktur Qualität.

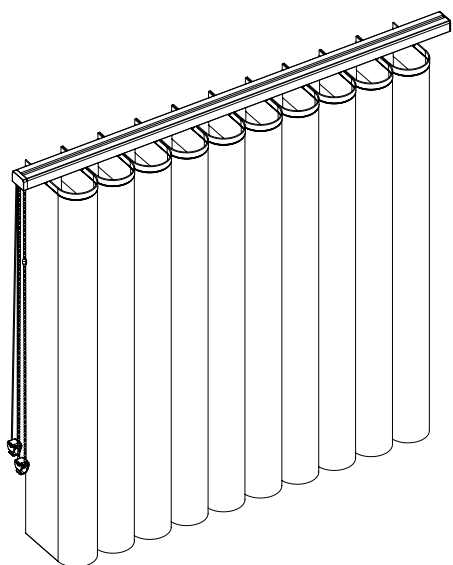

Produktbeschreibung

Typ LL Gerade Lamellenvorhänge

- Hochwertiges KADECO-Schienen-System mit gerader Führungsschiene aus stranggepresstem Aluminium
- Freihängende Lamellen
- DuoLine-Technik (DL) mit Bedienung über Schnur und Kette
- Bedienung über einen Bedienstab (BL) optional lieferbar
- Edelstahlabstandshalter, korrosionsfrei
- Nachträglich auswechselbare Lamellenhaken aus Polycarbonat
- Sicherheitsrutschkupplung als Überlastsicherung
- Selbstjustierende Laufwagen aus verschleißfestem Kunststoff
- Unterschiedliche Befestigungsmöglichkeiten für die Decken- oder Wandmontage
- Auch motorisiert lieferbar
- Stoffe auch in schwer entflammbarer Qualität erhältlich (B1 nach DIN 4102-1)
- Auch als horizontal gebogene Anlage (LLHB) lieferbar, minimaler Biegeradius 1.000 mm

Standardfarben der Führungsschienen



Weiß, RAL 9016
Feinstruktur



Schwarz, RAL 9005
Feinstruktur



Anthrazit, RAL 7016
Feinstruktur



Fenstergrau, RAL 7040
Feinstruktur

Sonderfarben der Führungsschienen in weiteren RAL-Tönen gegen Aufpreis möglich.

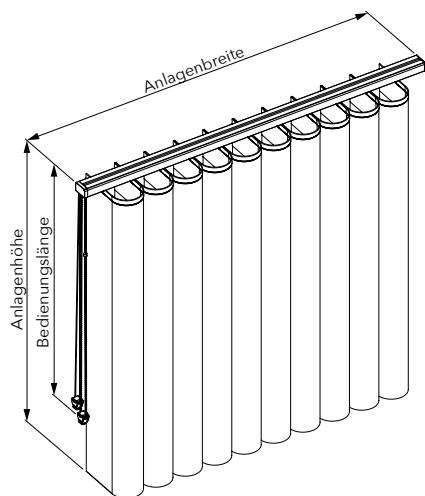

Größenbereiche

max. Breite 600 cm
max. Höhe 300 cm

Paketbreiten in cm

Anlagenbreite	einteilig	zweiteilig
100	16	2 x 9
150	22	2 x 12
200	30	2 x 16
250	37	2 x 19
300	44	2 x 23
350	50	2 x 26
400	58	2 x 30
450	65	2 x 33
500	72	2 x 37
550	80	2 x 41
600	88	2 x 45

Bedienung

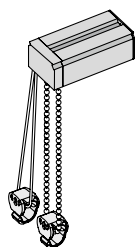

DuoLine - DL

Die Lamellen werden über eine Schnur verfahren und über eine Kette gewendet. Diese sind in den Farben Weiß, Grau und Schwarz erhältlich.

Bedienung (optional gegen Aufpreis)

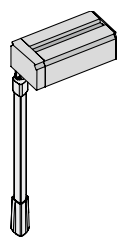

Bedienstab - BL

Das Wenden und Verschieben der Lamellen erfolgt über einen Bedienstab.

Maximale Bedienlänge 150 cm

Motorisierte Lamellen

Auch als motorisierte Lamelle ElectricLine erhältlich. Weitere Informationen zur Motorisierung finden Sie in den separaten Motorisierungsbroschüren.

Führungsschiene (im Lieferumfang enthalten)

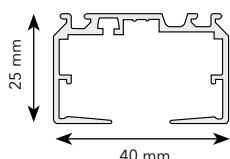

Führungsschiene

Weiß RAL 9016 Feinstruktur
Schwarz RAL 9005 Feinstruktur
Anthrazit RAL 7016 Feinstruktur
Fenstergrau RAL 7040 Feinstruktur

Sonder-RAL (optional gegen Aufpreis)

Führungsschiene auf Wunsch pulverbeschichtet in Sonder-RAL möglich.

Optionen (gegen Aufpreis)

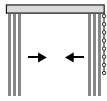

Behang
Zweiteilig

Öffnungsarten/Bedienvarianten

Abbildung	Bedienseite	Paketseite	Bedienvarianten	Abbildung	Bedienseite	Paketseite	Bedienvarianten
	L	L	DL / BL		R	R	DL / BL
	L	R	DL		R	L	DL
	L	L/R*	DL / BL		R	L/R*	DL / BL

* Gleiche Lamellenzahl je Lamellenpaket. Bitte Aufpreis für mehrteilige Behänge beachten

Montagezubehör (im Lieferumfang enthalten)

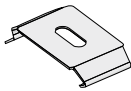

Montageclip
98912 Blank, V2A
(verdeckte Montage)

Montagezubehör (optional gegen Aufpreis)

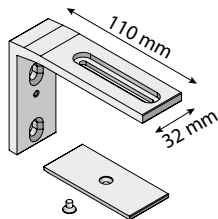

Design-Wandträger
Verstellbarer Wandabstand zur Schienenmitte von 45-100 mm (Standard)
90371 Weiß, RAL 9016 FS
90369 Fenstergrau, RAL 7040 FS
90368 Schwarz, RAL 9005 FS

Verstellbarer Wandabstand zur Schienenmitte von 100-155 mm
90373 Weiß, RAL 9016 FS
90375 Fenstergrau, RAL 7040 FS
90374 Schwarz, RAL 9005 FS

Sonder-RAL in Kombination mit einer Anlage ohne Aufpreis möglich.

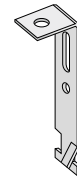

Halter Einbauprofil
97354 Verzinkt

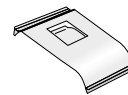

Halteclip Einbauprofil
90100 Transparent

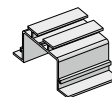

Einbauprofil
90824 Weiß, RAL 9016

Pulverbeschichtung in Sonder-RAL gegen Aufpreis möglich.

Aufmaßhinweise

Bestellgrößen

Bitte geben Sie für die Bestellung Anlagenbreite B und Anlagenhöhe H an.

Bitte den Spalt von 67 mm (links/rechts) beachten.

Empfohlener Breitenabzug

- vom lichten Wand- bzw. Laibungsmaß ca. 1 cm

Empfohlener Höhenabzug

- Zur Fensterbank ca. 1-2 cm
- Zum Fußboden 3-4 cm

Preisberechnung

Der Preis berechnet sich auf Basis der Anlagenbreite B und der Anlagenhöhe H.

Der Aufpreis LLHB berechnet sich auf Basis der gestreckten Länge S der Schiene.

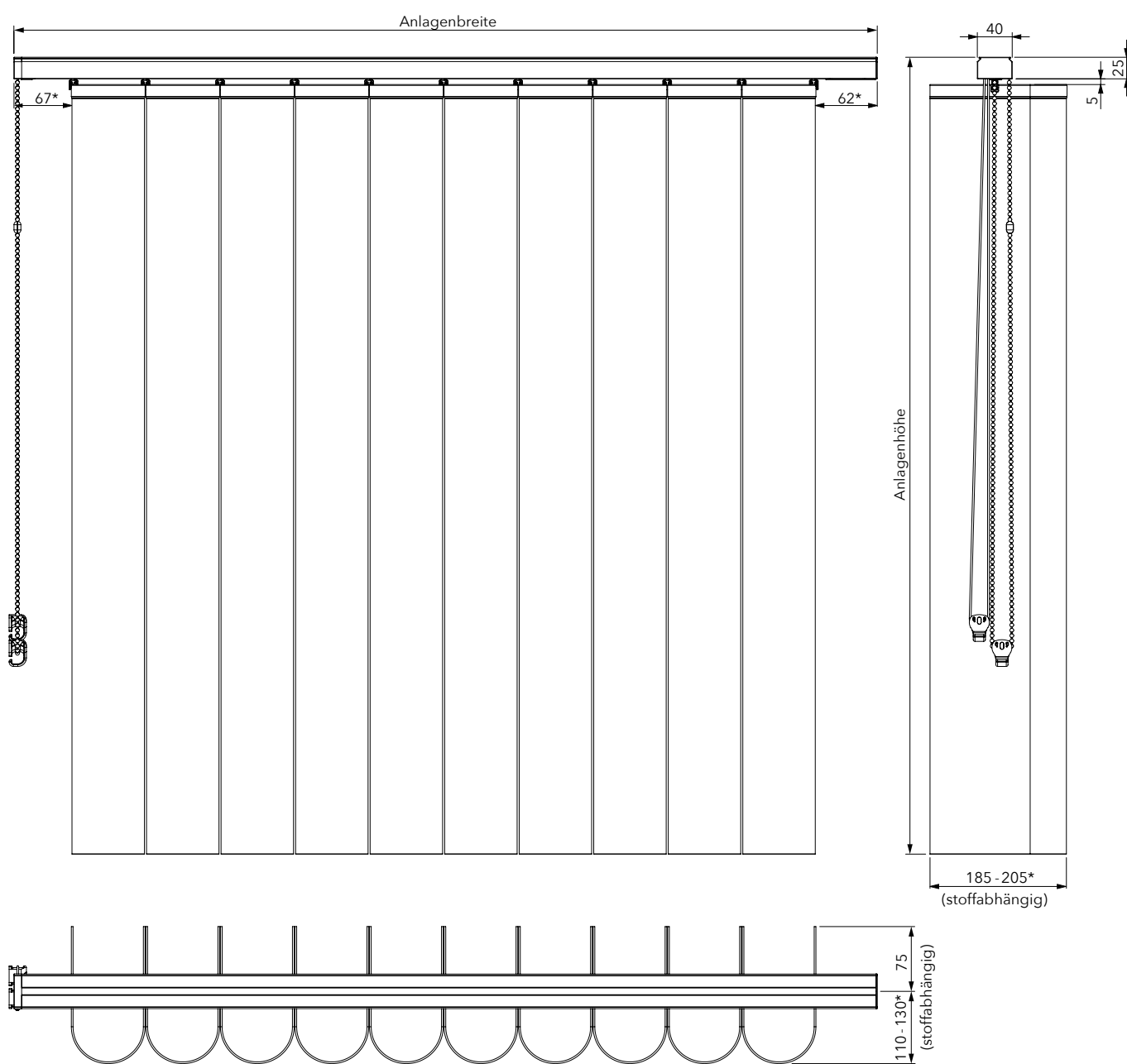

Mehrpreise

Bedienung

Kugelform aus Metall

Mehrteiliger Behang

Montage

Design-Wandträger 45-100 mm

Design-Wandträger 100-155 mm

Einbauprofil aus Aluminium

Halteclip Einbauprofil (transparent)

Halter Einbauprofil (verzinkt)

Sonder-RAL

Preis auf Anfrage

Motorisierte Lamellen

Auch als motorisierte Lamelle ElectricLine erhältlich. Weitere Informationen zur Motorisierung finden Sie in den separaten Motorisierungsbroschüren.

ZUBEHÖR

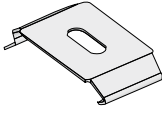
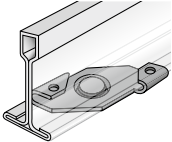
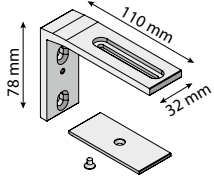
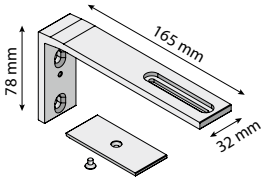
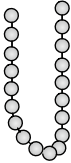
Artikel	Artikelbezeichnung	Art.-Nr.	
	Montageclip (verdeckte Montage) gekröpft für Bogenanlage gekröpft für Bogenanlage gekröpft Standard	Weiß Blank, V2A Blank, V2A	90538 90576 98912
	Schnellmontageclip für abgehängte Decken mit sichtbarem Trägerprofil passen für T-Profile 24-26 mm	Weiß	90539
	Design-Wandträger, Länge 110 mm Verstellbereich 45-100 mm, Aluminium, bestehend aus Wandwinkel, Blende und Befestigungsschraube für Blende	Weiß, RAL 9016 Feinstruktur Fenstergrau, RAL 7040 Feinstruktur Schwarz, RAL 9005 Feinstruktur	B90371 B90369 B90368
	Design-Wandträger, Länge 165 mm Verstellbereich 100-155 mm, Aluminium, bestehend aus Wandwinkel, Blende und Befestigungsschraube für Blende	Weiß, RAL 9016 Feinstruktur Fenstergrau, RAL 7040 Feinstruktur Schwarz, RAL 9005 Feinstruktur	B90373 B90374 B90375
	Bedienungskette DuoLine fertig konfektioniert		
	1,00 m	Weiß	84910
	1,25 m	Weiß	84912
	1,50 m	Weiß	84915
	1,75 m	Weiß	84917
	2,00 m	Weiß	84920
	2,50 m	Weiß	84925
	1,00 m	Grau	84909
	1,25 m	Grau	84913
	1,50 m	Grau	84916
	1,75 m	Grau	84918
	2,00 m	Grau	84921
	2,50 m	Grau	84926
	1,00 m	Schwarz	84908
	1,25 m	Schwarz	84911
	1,50 m	Schwarz	84914
	1,75 m	Schwarz	84919
	2,00 m	Schwarz	84922
	2,50 m	Schwarz	84927

ZUBEHÖR

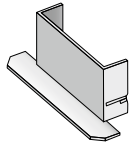
Artikel	Artikelbezeichnung	Art.-Nr.	
	Schnurbeschwerer DuoLine Weiß Grau Schwarz	91230 91231 91232	
	Einbauprofil aus Aluminium im Zuschnitt Weiß, RAL 9016 Feinstruktur	90824	
	Halteclip für Einbauprofil Kunststoff	transparent	90100
	Halter zum Aufhängen des Einbauprofils	Verzinkt	97354
	Endkappe für Einbauprofil	Weiß Grau	97396 97397
	Lamellenhaken Lightwave Kunststoff, klar	91158	