

PLK 13 Kurbel PLE Motorisierung 24 V

info@rollo-rieper.de - www.rollorieper.de

PLK 13 Kurbel

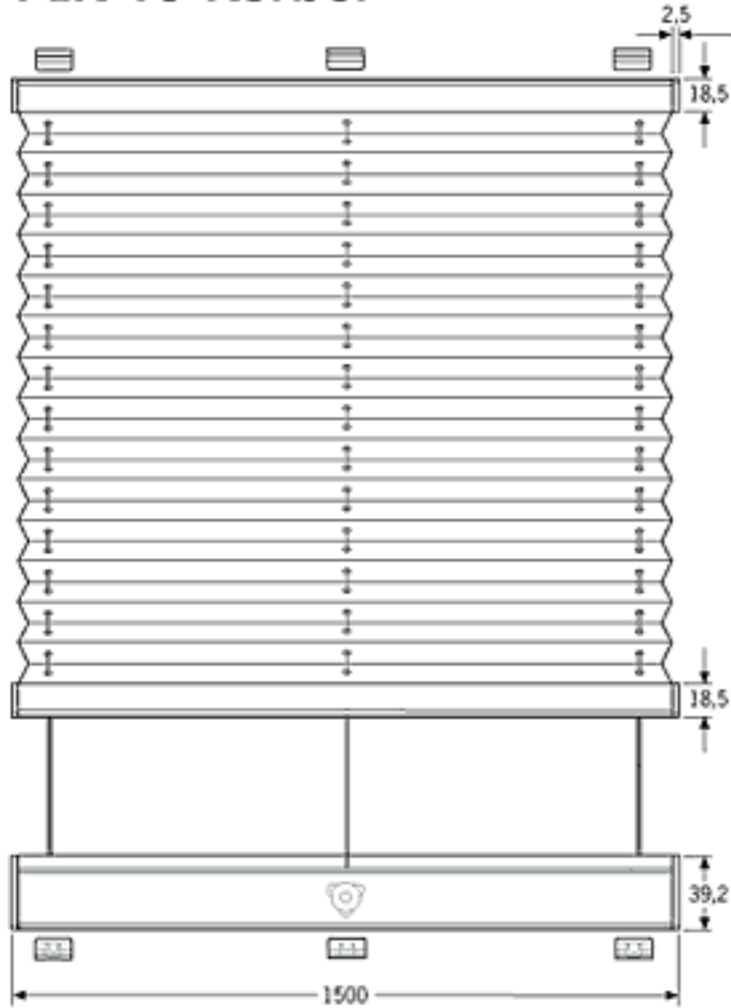

Bedienart:
(bitte angeben)

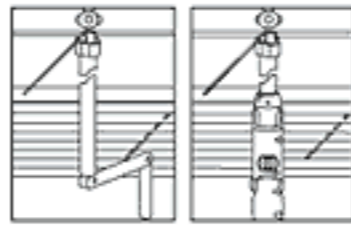

Handkurbel oder
Elektrostab

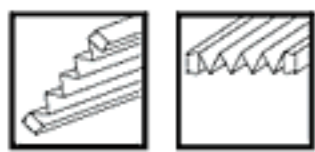

Montagemöglichkeit:
schräg <math>< 30^\circ</math>/waagrecht

PLE Motorisierung 24 V

(nur auf Anfrage)

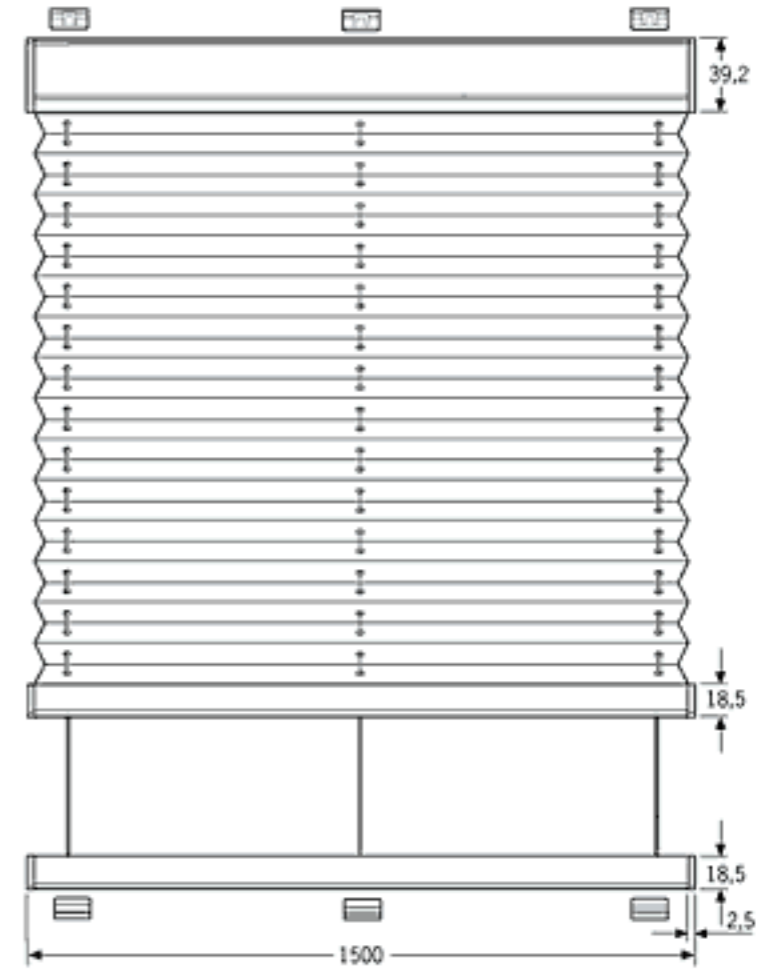

Motorisierung:
Preis auf Anfrage.

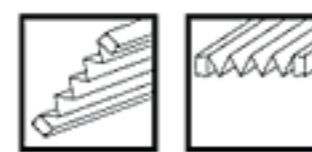

Montagemöglichkeit:
schräg <math>< 30^\circ</math>/waagrecht

PLK 13 Größenbereich

max. Breite	150 cm
max. Höhe	400 cm
min. Breite	20 cm
min. Höhe	30 cm

PLK 13 + PLE

Anlagenhöhe	Pakethöhe
100 cm	ca. 8 cm
150 cm	ca. 9 cm
200 cm	ca. 10 cm
250 cm	ca. 11 cm
300 cm	ca. 12 cm
350 cm	ca. 13 cm
400 cm	ca. 14 cm

PLE Größenbereich

max. Breite	150 cm
max. Höhe	400 cm
min. Breite	30 cm
min. Höhe	30 cm

Hinweis für PLE:

Bitte verwenden Sie wegen der integrierten Endabschaltung nur die original Steuerungsteile. Fremdfabrikate können zu Beschädigungen führen.

Nicht für Feuchträume geeignet.

Zubehör: (im Preis enthalten)

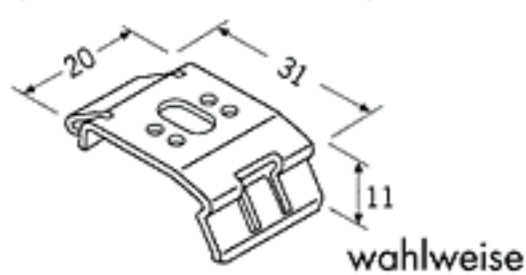

Deckenträger PLK/PLE
48000 silber
48001 weiß
48002 schwarz

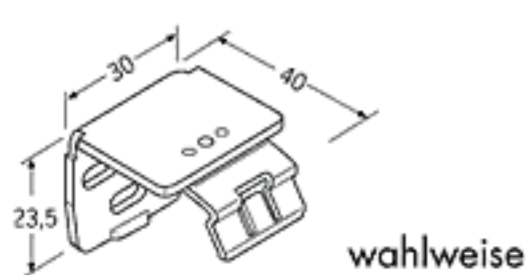

Wandträger PLK/PLE
48003 silber
48004 weiß
48005 schwarz

Zubehör: (bitte Mehrpreis beachten)

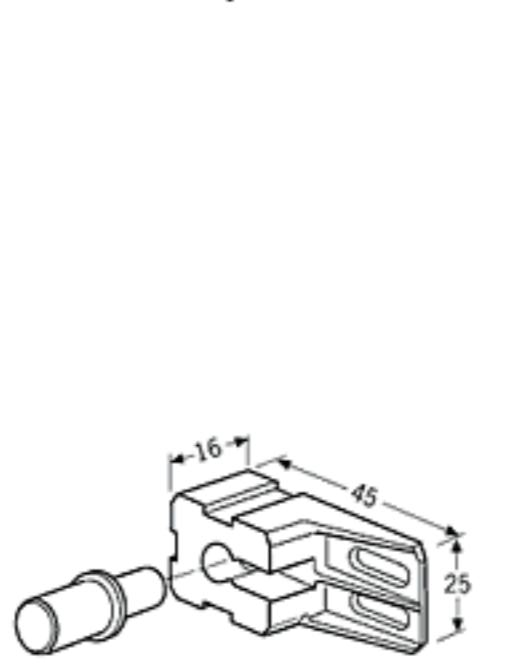

Träger und Haltebolzen für Montageprofil
48270 grau
48271 weiß
48272 schwarz

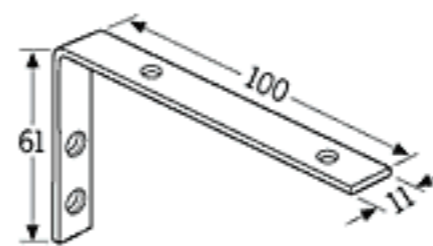

Befestigungswinkel für Montageprofil
48275 silber
48276 weiß
48277 schwarz

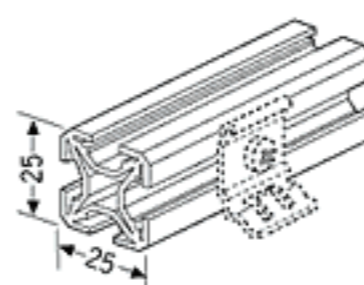

Montageprofil
48630 silber eloxiert
48631 weiß lackiert
48632 schwarzbraun eloxiert
48633 messing eloxiert

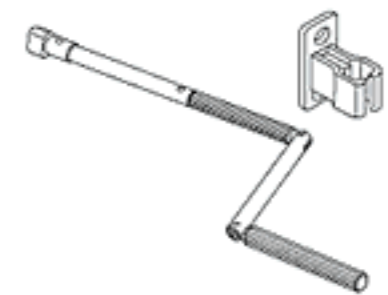

Handkurbel
48520 125 cm
48521 150 cm
48522 200 cm
48523 250 cm

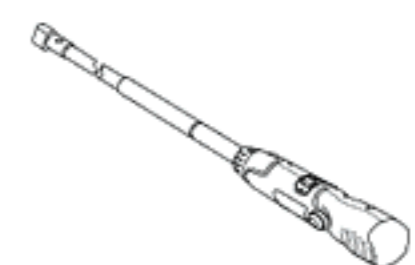

Elektrostab mit Akku und Ladegerät
48530 125 cm
48531 150 cm
48532 200 cm
48533 250 cm