



Damit Sie die Vorzüge Ihrer Funk-Programmschaltuhr Chronis RTS smart optimal nutzen können, bitten wir Sie diese Gebrauchsanleitung genau durchzulesen. Für Fragen, An-regungen und Wün-sche stehen wir Ihnen unter der Rufnummer 0 18 05/25 21 31 (0,14 €/min.) gerne zur Verfügung.

inteo Chronis RTS smart

Chronis RTS smart – die Funk-Programmschaltuhr aus dem inteo-Steuerungsprogramm von Somfy für die Steuerung eines oder mehrerer elektrisch betriebenen Rollläden, oder elektrisch betriebener Jalousien mit Somfy RTS-Funkantrieben oder externen RTS-Empfängern.

Sie bietet Ihnen folgende Merkmale:

1. Persönliche Öffnungs- und Schließzeiten

Die Zeiten sind jederzeit über logische Menüs veränderbar.

2. Automatische Umstellung Sommer-/Winterzeit

3. Manuelle Fahrbefehle sind jederzeit möglich

4. Automatik ist ein- und ausschaltbar

5. Werkseitige Voreinstellungen

Es ist nur noch die Eingabe von aktueller Uhrzeit und Datum notwendig.

Voreingestellte feste Öffnungszeiten: Montag bis Freitag 7:30 Uhr, Wochenende 8:00 Uhr. Schließen: entsprechend den Sonnenuntergangszeiten durch die Cosmic-Funktion.

Folgende Funktionen stehen zur Verfügung:



Tages- / Wochenprogramm (F)

Für jeden Tag oder die ganze Woche können unterschiedliche Schaltzeiten für das automatische Öffnen oder Schließen eingegeben werden.



Cosmic-Funktion (C)

Die Schaltzeiten für das automatische Schließen werden entsprechend den für das ganze Jahr hinterlegten Sonnenuntergangszeiten gewählt. Es ist auch möglich, diese um bis zu +/- 1:59 Std. zu verschieben (Differenzzeit).



Urlaubsschaltung (SEC)

Variiert die festen Schaltzeiten je Tag per Zufallsgenerator um +/- 15 Minuten. Für ein bewohnt wirkendes Haus (siehe S. 2).

1. Manuelle Bedienung

Die manuelle Bedienung ist, nach Einlegen der Batterien und Einlernen der **Chronis RTS smart** in den Empfänger, jederzeit möglich.

△ bzw. ▽ drücken → es wird ein vollständiger **AUF-** bzw. **AB-Fahr**befehl an den Empfänger gesendet.

⏏ drücken während des Motorlaufs → der Fahrbefehl wird gestoppt.

Je nach verwendetem Empfänger, kann über die **Chronis RTS smart** eine Zwischenposition (IP) aufgerufen werden.

⏏ bei stehendem Antrieb drücken → der Rollladen fährt in die zuvor eingelernte Position.

Urlaubsschaltung (SEC):

Automatik ohne Security-Funktion umschalten auf Automatik mit Security-Funktion



Automatikbetrieb / manueller Betrieb:

Automatik ohne Security-Funktion aus-/einschalten



Automatikbetrieb / manueller Betrieb:

Automatik mit Security-Funktion aus-/einschalten

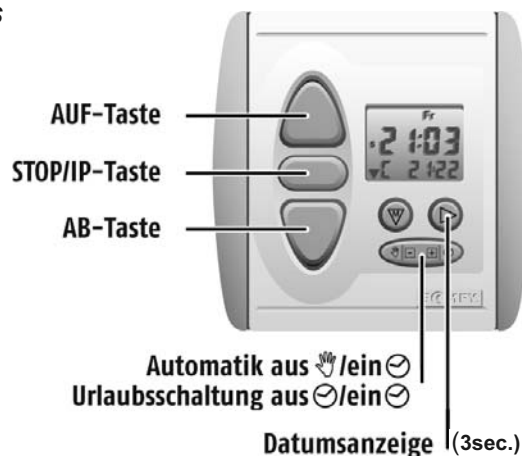

2. Display-Ansicht

Displayanzeige Normalbetrieb:

Displayanzeige Datum:

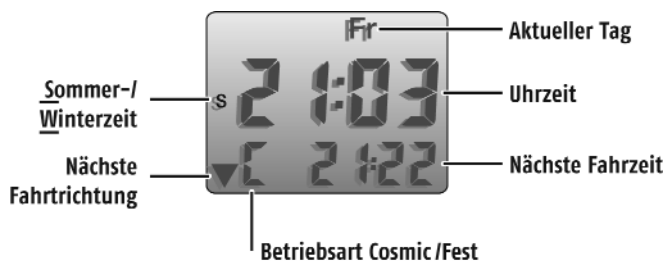

3. Einstellung

3.1 Erklärung

Bei der Chronis RTS smart handelt es sich um eine menügeführte Funk-Programmschaltuhr, d. h. alle Einstellungen sind einfach über Menüs zu ändern.

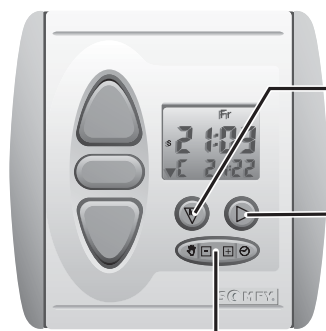

Hauptmenü öffnen/
schließen und weiter
im Hauptmenü

Weiter im
Untermenü

Werte einstellen
minus [-]/plus [+]

- drücken (mind. 2 sec.), bis im Display „UHR“ erscheint, um in das Einstellmenü zu gelangen
- kurz drücken, um die einzelnen Modi des Hauptmenüs aufzurufen
- kurz drücken, um die Werte ändern zu können
- Werte, die blinken, können verändert werden
(in der Display-Darstellung schwarz gekennzeichnet!)
- mit Werte verringern, mit Werte erhöhen
- Änderungen werden automatisch gespeichert
- durch Drücken von (mind. 2 sec.) kann das Einstellmenü aus jeder Position verlassen werden
- wenn für ca. 30 Sekunden keine Eingabe erfolgt, wird das Einstellmenü automatisch verlassen.

3.2 Einstellmenü

Einstieg in das
Einstellmenü



Drücken Sie solange (mind. 2 sec.) bis im Display „UHR“ erscheint, um in das Einstellmenü zu gelangen.

Uhrzeit
einstellen

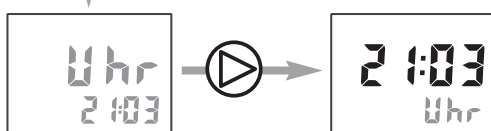

Hinweis: Nach dem Einlegen der Batterien wird 0:00 blinkend angezeigt.

→ Uhrzeit blinkt, mit die Uhrzeit einstellen.



Datum
einstellen

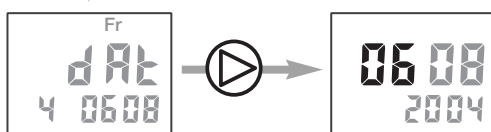

→ Tag blinkt, mit den Tag einstellen.

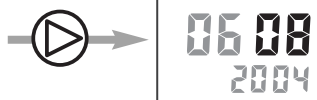

→ Monat blinkt, mit den Monat einstellen.

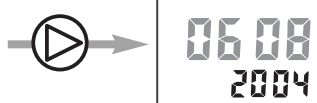

→ Jahreszahl blinkt, mit das Jahr einstellen.

Öffnen-Zeit einstellen

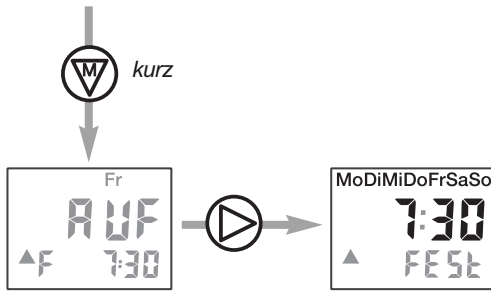

→ Wochentage (Montag bis Sonntag) blinken.
 → Öffnen-Zeit für die gesamte Woche blinkt.
 Mit können Sie die Öffnen-Zeit für die gesamte Woche einstellen.

Jeder Wochentag kann separat eingestellt werden. Wählen Sie den gewünschten Tag mit an und stellen Sie die Zeit entsprechend ein.

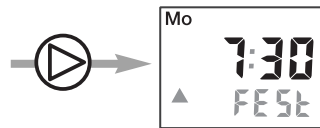

→ Wochentag Montag blinkt.
 → Öffnen-Zeit für Montag blinkt.
 Mit können Sie die Öffnen-Zeit für Montag ändern, usw.

Hinweis: Durch Einstellen der Öffnen-Zeit zwischen „23:59“ und „0:00“ wird der automatische Fahrbefehl für das Öffnen des Rollladens ausgeschaltet
 → im Display wird „AUS“ angezeigt.

Schließen-Zeit einstellen

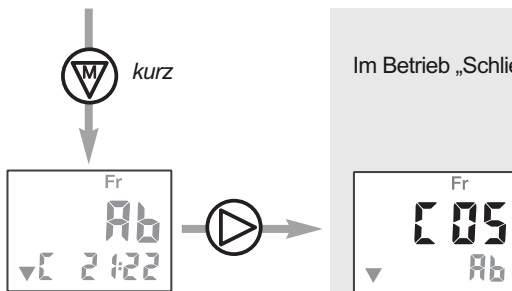

Im Betrieb „Schließen“ haben Sie die Auswahl zwischen zwei Betriebsarten:

A. Schließen mit der Cosmic-Funktion:

Der Rollladen wird das ganze Jahr entsprechend den hinterlegten Sonnenuntergangszeiten geschlossen.

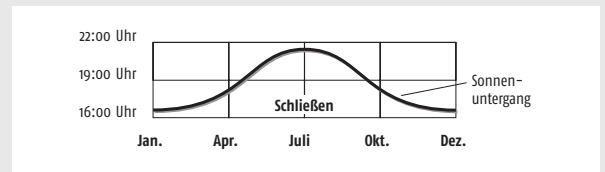

B. Schließen nach festen Schaltzeiten:

Der Rollladen wird nach den einprogrammierten Zeiten geschlossen.



Mit können Sie zwischen den beiden Betriebsarten wählen. Werkseitig ist die Cosmic-Funktion voreingestellt.

Zu A. Cosmic-Funktion

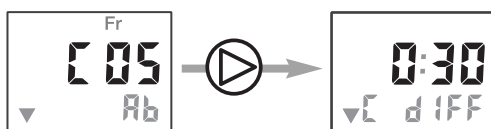

→ Die Differenzzeit blinkt.
 Durch Drücken von können Sie die hinterlegten Werte für die Sonnenuntergangszeiten um +/- 1 Std. 59 Min. verschieben.

3.2 Einstellmenü

Zu B. Feste Schaltzeiten

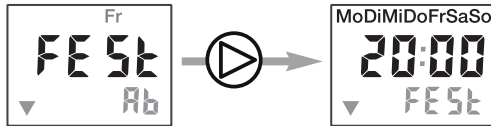

- Wochentage (Montag bis Sonntag) blinken,
- Schließen-Zeit für die gesamte Woche blinkt.
- Mit können Sie die Schließen-Zeit für die gesamte Woche ändern.

Jeder Wochentag kann separat eingestellt werden. Wählen Sie den gewünschten Tag mit an und stellen Sie die Zeit entsprechend ein.

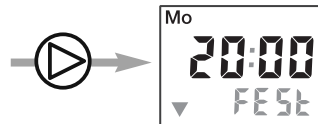

- Wochentag Montag blinkt,
- Schließen-Zeit für Montag blinkt.
- Mit können Sie die Schließen-Zeit für Montag ändern, usw.

Hinweis: Durch Einstellen der Schließen-Zeit zwischen „23:59“ und „0:00“ wird der automatische Fahrbefehl für das Schließen des Rollladens ausgeschaltet → im Display wird „AUS“ angezeigt.

Mode einstellen

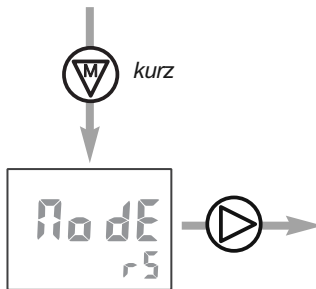

Im Menü „Mode“ können Sie die Chronis RTS smart für die Verwendung mit Jalousien umstellen.

Europäische Bedienergonomie (vbEU)

Kurzes Antippen der - oder -Taste

→ es wird eine Wendung (kurzer Fahrbefehl) ausgeführt.

Langes Antippen der - oder -Taste

→ es wird ein vollständiger Fahrbefehl ausgeführt.

Amerikanische Bedienergonomie (vbUS)

Kurzes Antippen der - oder -Taste

→ es wird ein vollständiger Fahrbefehl ausgeführt.

Langes Antippen der - oder -Taste

→ es wird eine Wendung (kurzer Fahrbefehl) ausgeführt.

Werkseitig ist auf Betrieb Rollladen (rS) voreingestellt.

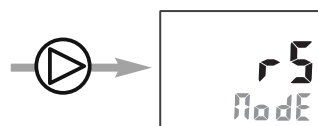

- Rollladen-Mode blinkt,
- Mit können Sie vom Rollladen- zum Jalousie-Mode mit europäischer und weiter zur amerikanischen Bedienergonomie wechseln.



Durch langes Drücken von können Sie den Programmiermode verlassen. Dies ist aus jeder Position möglich. Alle Einstellungen werden gespeichert.

3.3 Rücksetzen auf Werkseinstellung

Drücken Sie gleichzeitig und für mindestens 10 Sekunden → im Display erscheint:



Achtung! Alle individuellen Einstellungen werden auf Werkseinstellung zurückgesetzt!



4. Frei wählbare Zwischenposition

Mit der Funk-Programmschaltuhr **Chronis RTS smart** haben Sie die Möglichkeit, eine am Empfänger eingelernte Zwischenposition durch Drücken von  aufzurufen. Hierzu benötigen Sie einen für diese Funktion ausgelegten Empfänger (siehe Gebrauchsanleitung des jeweiligen Empfängers).

5. Installation

Die Reichweite von Funksteuerungen wird durch die gesetzlichen Bestimmungen für Funkanlagen und die baulichen Gegebenheiten begrenzt. Bitte achten Sie bei der Projektierung darauf, dass ausreichender Funkempfang gewährleistet ist. Um die Empfangsqualität nicht zu beeinträchtigen, sollte bei der Installation darauf geachtet werden, einen **Mindestabstand von 30 cm** zwischen **Chronis RTS smart** und einem Funkempfänger einzuhalten. Außerdem sollte die **Chronis RTS smart nicht** in direkter Nähe metallischer Flächen installiert werden. Starke lokale Sendeanlagen (z. B. Funk-Kopfhörer), deren Sendefrequenz mit der der **Chronis RTS smart** identisch ist, können die Funktion beeinflussen.

5.1 Vorbereitung

Hinweis: Prüfen Sie vor der Montage, ob an der vorgesehenen Stelle eine ausreichende Funkverbindung gegeben ist!

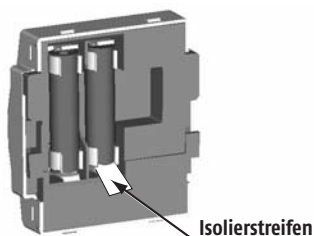

Das Gerät wird mit eingelegten Batterien ausgeliefert. Zwischen einem Batteriepol und dem Kontakt ist ein Isolierstreifen eingelegt, der vor der Montage entfernt werden muss!

→ Im Display erscheint:



5.2 Montage

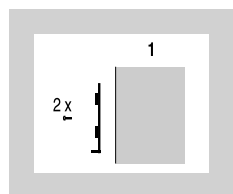

1.) Wandhalterung mit zwei Schrauben befestigen.

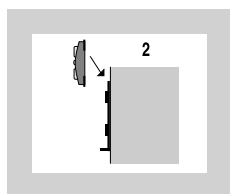

2.) Chronis RTS smart von oben in die Wandhalterung einschieben.

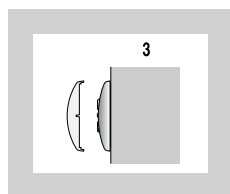

3.) Schutzfolie vom Display abziehen. Abdeckplatte aufdrücken.

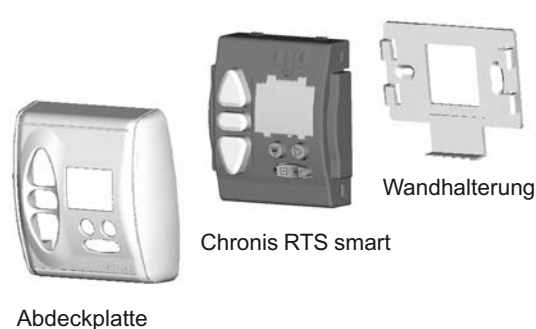

6. Funkverbindung

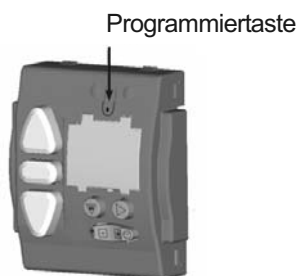

Die Vorgehensweise für das Einlernen einer **Chronis RTS smart** auf einen Funkempfänger, hängt von der Art des verwendeten Empfängers ab. Gehen Sie daher Schritt für Schritt die ausführliche Beschreibung der entsprechenden Einlernabläufe in der Gebrauchsanleitung durch, die den einzelnen Somfy RTS-Funkantrieben bzw. RTS-Funkempfängern beiliegt.

6.1 Einlernen

Aktivieren Sie den von Ihnen verwendeten Empfänger. Drücken Sie die Programmier­taste (siehe oben)

Im Display erscheint →



Halten Sie die Programmier­taste solange gedrückt, bis der RTS-Empfänger den Einlernvorgang bestätigt.

7. Batterien

Die **Chronis RTS smart** wird von zwei handelsüblichen 1,5 V Alkali/Mangan-Batterien (Typ: Micro/AAA) versorgt. Die Lebensdauer der Batterien beträgt je nach Ausführung ca. 3 Jahre bei durchschnittlich 4 Fahrbefehlen pro Tag.

Bei nachlassender Batteriespannung geht der Kontrast des Displays zurück. Bei unlesbarer Anzeige sind beide Batterien zu wechseln.

Hinweis: Nach dem Batteriewechsel müssen Datum und Uhrzeit neu eingegeben werden. Die eingestellten Schaltzeiten und Werte bleiben dauerhaft gespeichert.

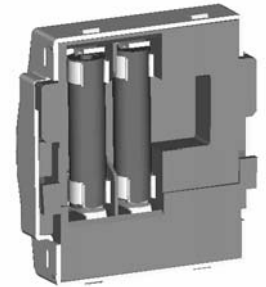

Austauschen der Batterien:

- Entfernen Sie die Abdeckung vorsichtig mit einem kleinen Schraubendreher.
 - Ziehen Sie die Chronis RTS smart nach oben aus der Halterung.
 - Tauschen Sie die leeren Batterien, die sich auf der Rückseite der Chronis RTS smart befinden.
- Beachten Sie die am Gerät vorgegebene Polung!



Leere Batterien sind Sondermüll. Bitte umweltgerecht entsorgen.

8. Merkmale



Chronis RTS smart

Artikel-Nummer:	1 805 107
Spannungsversorgung:	2 x 1,5 V DC (Batterien-Typ Micro/AAA)
Schutzgrad:	IP 30
Betriebstemperatur:	+5°C bis +40°C
Umgebungsbedingungen:	trockene Wohnräume

CE Hiermit erklärt SOMFY, dass dieses Produkt den wesentlichen Anforderungen und anderen relevanten Vorschriften der Direktive 1995/5/EC entspricht. Die Konformitätserklärung kann abgerufen werden unter der Internet-Adresse www.somfy.com, Klausel CE. Zugelassen für EU und CH.

9. Was tun wenn ... ?

Fehlerbild	Abhilfe
Keine Anzeige auf dem Display	Überprüfen Sie ob der Isolierstreifen an den Batterien entfernt wurde. Batterien entnehmen und wieder einlegen.
Die Uhr läuft nicht	Überprüfen Sie die Batterie-Kontakte. Dazu beide Batterien entnehmen und wieder einlegen. Auf Polarität achten. Kontakte leicht nach innen biegen.
Automatische Fahrbefehle werden nicht ausgeführt	Position der Chronis RTS smart wechseln.

10. Kurzbeschreibung

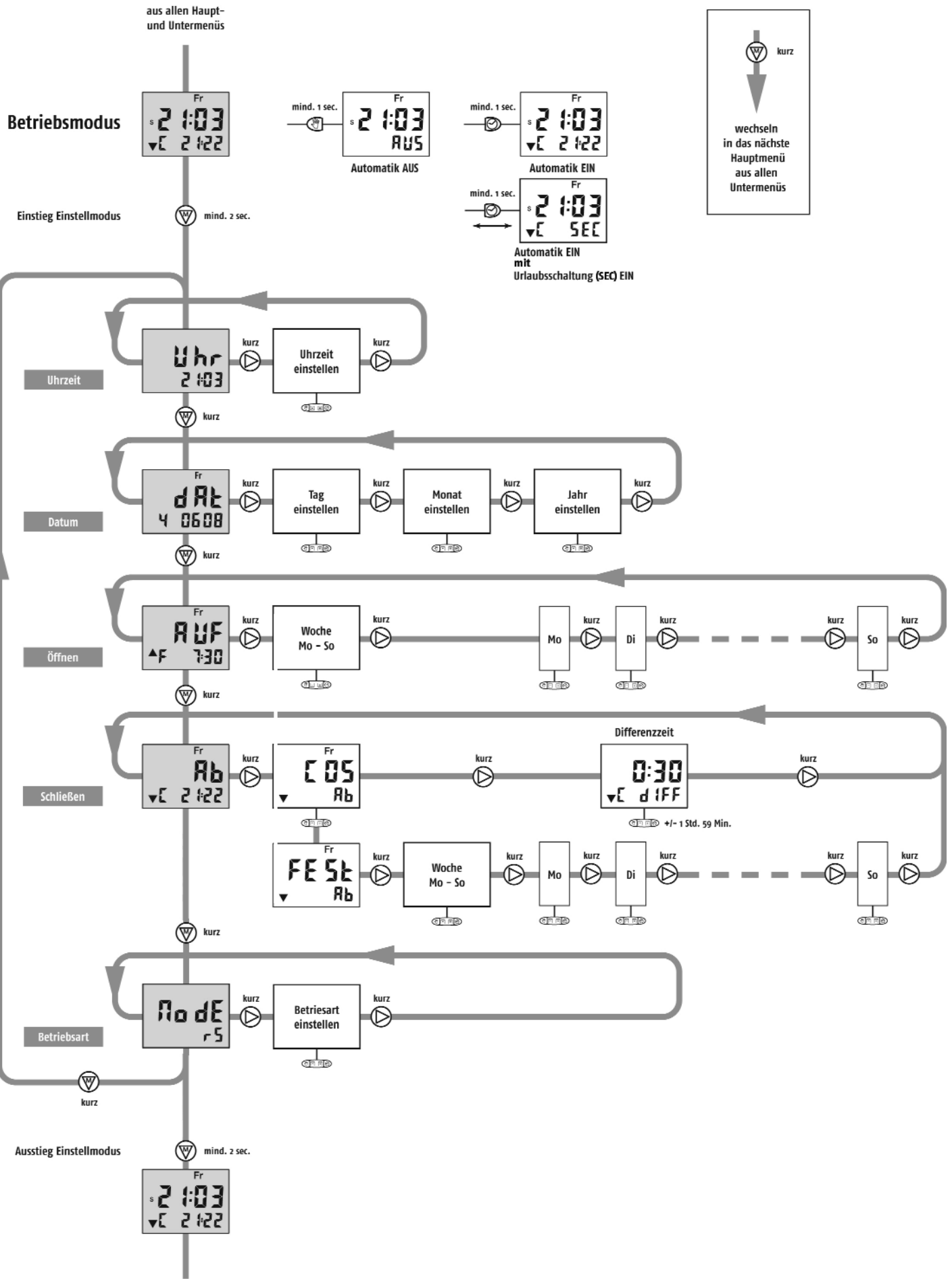

5 009 702 E 11/06 © SOMFY GmbH - Felix-Wankel-Str. 50 - 72108 Rottenburg/N. - Service-Line: Tel. 0 18 05 / 25 21 31 (0 14 €/min.) - Fax: 0 18 05 / 25 21 36 (0 14 €/min.) - e-mail: service@somfy.de
 In Österreich: Johann-Herbst-Str. 23 - A-5061 Eisbühnen-Glasenbach - Tel.: ++43 (0) 6 62 / 62 53 08 - Fax: ++43 (0) 6 62 / 62 53 08 22 - e-mail: office@somfy.at