





## NEUE Generation SSL/SML

-  Vereinfachte Montage
-  Mehr Kombinationsmöglichkeiten
-  5 + 2 Jahre Garantie\*

\* Bei Registrierung



# Machen Sie Dachräume zu Lieblingsräumen

Mit original VELUX Hitze- und Sonnenschutz, Rollläden und Insektenschutz





Alle Preise  
im Katalog sind  
UVP in Euro  
**OHNE** MwSt.

# Inhalt

---

<b>Neue Rollladen-Generation SSL/SML</b>	4
--	---

---

<b>Rollläden, Hitzeschutz-Markisen und Sonnenschutzprodukte für Sommer- und Winterkomfort</b>	6
---	---

---

<b>Intelligente automatische Steuerungen</b>	8
--	---

---

<b>VELUX ACTIVE with NETATMO</b>	9
----------------------------------	---

---

<b>Produkte einfach bestellen</b>	10
-----------------------------------	----

---

<b>Rollläden und Hitzeschutz-Markisen</b>	
Für jeden Bedarf das richtige Produkt	14
Mit Sonnenenergie zum Wohnkomfort: Hitzeschutz auf Knopfdruck	15
Vorteils-Sets Hitzeschutz Plus	15
Die neue Rollladen-Generation SSL und SML	16
Rollläden	17
Hitzeschutz-Markise Verdunkelung	18
Hitzeschutz-Markisen Tageslicht	19
Für jedes Fenster das passende Produkt	20
Planungshinweise	24
Preise und Bestellnummern	26
Zubehör für VELUX Solar-/Elektro-Rollläden und -Hitzeschutz-Markisen	36

---

<b>Verdunkelung, Tageslichtregulierung, Blend- und Sichtschutz</b>	
Gute Gründe für VELUX	40
Automatischer Sonnenschutz von überall bedienbar	42
Für jeden Bedarf das richtige Produkt	44
Verdunkelungs-Rollos	46
Verdunkelung Plus	47
Wabenplissees	48
Plissees	49
Sichtschutz-Rollos	50
Jalousien	51
Insektenschutz-Rollos	52
Preise und Bestellnummern	54
Zubehör für automatische VELUX Produkte und manuellen Sonnenschutz	70

---

<b>Hitze-, Sonnen- und Insektenschutz für Flachdach-Fenster</b>	72
---	----

---

<b>Sonnenschutz und Rollläden für Sondermaß-Fenster</b>	78
---	----

---

<b>Farbübersichten</b>	84
------------------------	----

# Neue Rollladen-Generation SSL/SML

Vereinfachte Montage und erweiterte  
Kombinationsmöglichkeiten

Neu  
ab Mai

## Produktvorteile

---



### Optimierte Produktlösung

Bieten Sie Ihren Kunden das optimierte Original, das jeder Anforderung in Bezug auf Design, Funktion und Dach-Integration entspricht.

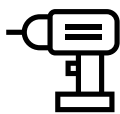

### Effizienzsteigerung bei der Montage

Das neue Konzept der Flügelmontage sorgt mit einer Vielzahl von Verbesserungen für einen leichteren und schnelleren Einbau. Dies steigert die Effizienz Ihres Geschäfts.

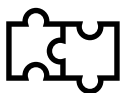

### Erhöhte Flexibilität und Kompatibilität

Dank Flügelmontage bleibt das Fenster unabhängig bedienbar und der Rollladen lässt sich jetzt mit noch mehr Lichtlösungen kombinieren (bei Abständen ab 1,8 cm nebeneinander/10 cm übereinander).



### Ganzjähriges Rollladen-Geschäft

Erweitern Sie Ihr Geschäft und beraten Sie Ihre Kunden ganzjährig auf den Allrounder – robust konstruiert für einen umfänglichen Einsatz bei Hitze, Kälte, Wind, Regen und Hagel mit bis zu 7 Jahren Garantie<sup>1</sup>.

Mehr Infos ab Seite 16

<sup>1</sup> Neue Rollladen-Generation SSL/SML mit bis zu 7 Jahren Garantie bei Registrierung.  
Weitere Infos unter [velux.de/rollladen-garantie](https://www.velux.de/rollladen-garantie)

**5 + 2<sup>1</sup>**  
**Jahre**  

---

**Garantie**

# Rollläden, Hitzeschutz-Markisen und Sonnenschutzprodukte für Sommer- und Winterkomfort

VELUX Dachfenster füllen das Zuhause mit Tageslicht und frischer Luft. Der richtige Wetter- und Sonnenschutz sorgt außerdem für angenehmes Raumklima und Wohnambiente und hilft beim Energiesparen

## Wetter- und Hitzeschutz außen

- Rollläden
- Hitzeschutz-Markisen

Sitzen außen vor den Fensterscheiben und bieten deshalb optimalen Schutz des Innenraumes. Die Hitze wird vor dem Eindringen gestoppt, Regen- und Hagelgeräusche werden ausgeblendet.

## Wählen Sie ein Hitzeschutzprodukt

Mehr Infos ab Seite 12

Bis zu 7,5°C  
kühlere  
Raum-  
temperatur<sup>1</sup>

<sup>1</sup> Die Ergebnisse stammen aus einer VELUX internen Simulation (Mai – September, Hamburg), in der ein südorientierter Raum mit zwei Dachfenstern (GGU 70, MK08) untersucht wurde. Die Analyse zeigt signifikante Effekte von Außenrollläden auf das Raumklima.

## Sonnenschutz innen

- Rollos
- Jalousien

Sie vervollständigen den Raum dank ihrer dekorativen Funktion und der besonders individuellen Regulierung von Tageslicht zum Schutz vor Blendung, neugierigen Nachbarn und für einen gesunden Schlaf.

In der kühlen Jahreszeit helfen sie dabei die Wärme im Raum zu halten – für eine Wohlfühlatmosphäre.

## Wählen Sie ein innenliegendes Sonnenschutzprodukt

Mehr Infos ab Seite 38

## Für den besten Komplettschutz Insektenschutz-Rollos ergänzen

Mehr Infos ab Seite 52

# Intelligente Steuerungen für jeden Bedarf

Alle VELUX Solar-/Elektro-Produkte können mit intelligentem Zubehör aufgerüstet werden, um die Bedienung zu erleichtern und noch mehr Vorteile zu genießen.



**VELUX Wandschalter  
(KLI 311/312/313)**

Für eine einfache vor-programmierte Steuerung



**VELUX Touch  
(KLR 300)**

Für eine komfortable Bedienung Zuhause



**VELUX App Control  
(KIG 300)**

Für eine Steuerung des Zuhauses von überall



**VELUX ACTIVE with NETATMO  
(KIX 300)**

Für ein besseres Raumklima – ganz automatisch

Parallel verwendbar zu anderen VELUX Steuerungen (io-homecontrol)	✓	✓	✓	✓
Gruppensteuerung	✓	✓	✓	✓
Ansteuerung mehrerer verschiedener VELUX Produkte (z. B. Fenster und Rollläden)		✓	✓	✓
Zeitprogramme			✓	✓
Benötigt WLAN			✓	✓
Bequeme Bedienung aller VELUX Solar-/Elektro-Produkte per Smartphone-App			✓	✓
Sprachsteuerung für alle VELUX Solar-/Elektro-Produkte			✓	✓
Proaktiver Hitzeschutz auf Basis von Live-Wetterdaten			✓	✓
Intelligente Sensorsteuerung für ein optimales Raumklima				✓
Zeitbericht über Raumklima-Qualität				✓
Lieferumfang und Preis (ohne MwSt.)	Bei allen VELUX Solar-/Elektro-Produkten enthalten	1x Touch-Pad inkl. Wandhalterung	1x Internet Gateway	1x Internet Gateway 1x Raumklima-Sensor 1x Schalter für Abwesenheit

# VELUX ACTIVE with NETATMO: Besseres Raumklima – ganz automatisch

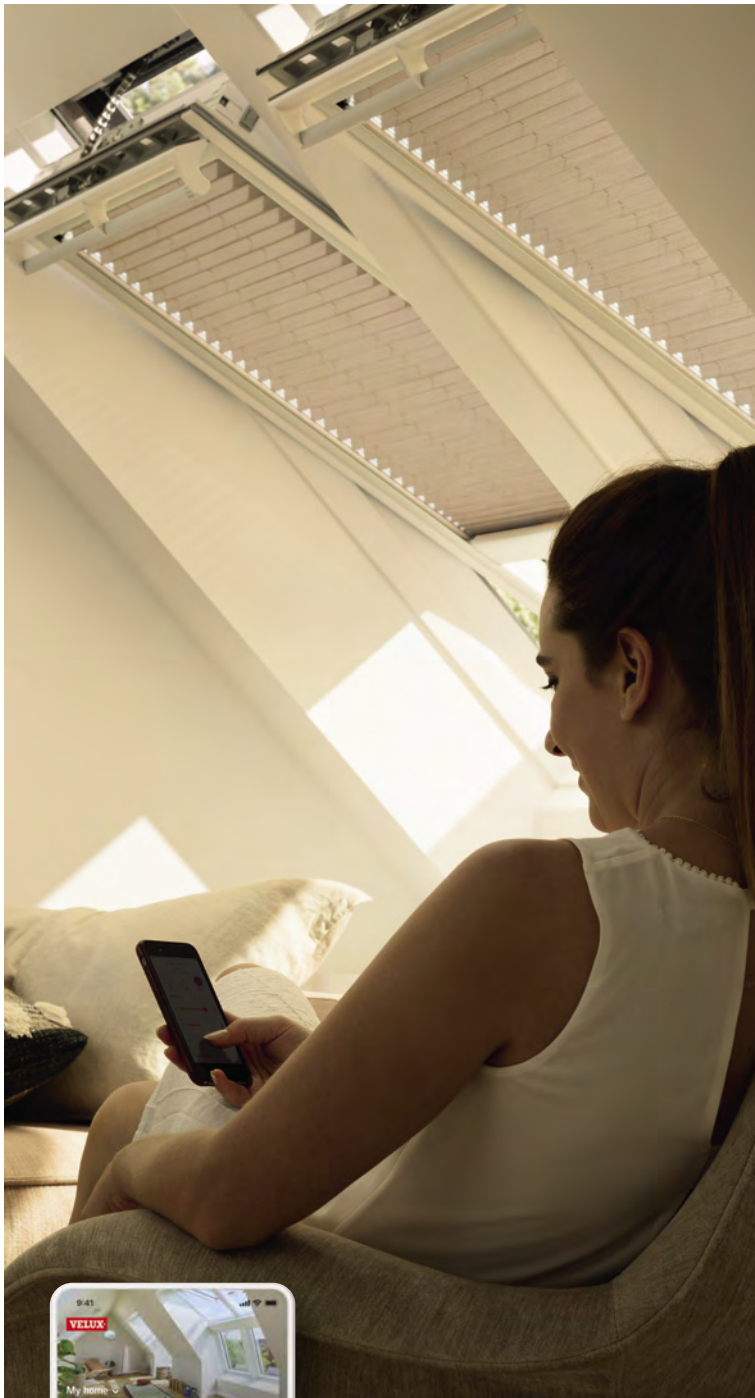

## Sensorgesteuerte Lüftung

VELUX ACTIVE misst Raumtemperatur, Luftfeuchtigkeit und CO<sub>2</sub>-Gehalt im Zuhause und steuert die Belüftung, um für ein angenehmes und gesundes Raumklima zu sorgen. Dank dem Regensensor schließen die Fenster bei Regen sofort.



## Live-Wetterdaten

VELUX ACTIVE nutzt externe Wetterdaten, um proaktiv zu lüften bzw. die Solar-/Elektro-Rollläden und -Markisen rechtzeitig zu schließen und so das Zuhause an heißen Tagen vor übermäßiger Hitze zu schützen.



## Volle Kontrolle per App

Erhalten Sie die volle Kontrolle über alle elektrisch- und solarbetriebenen VELUX Produkte mit der intuitiven VELUX ACTIVE with NETATMO App oder nutzen Sie die Sprachsteuerung über Apple HomeKit oder Hey Google.



## Schalter für Abwesenheit

Ermöglicht es Ihnen alle elektrisch- und solarbetriebenen VELUX Dachfenster mit nur einem Knopfdruck zu schließen, wenn Sie das Haus verlassen.



## Zeitplan-Funktionen

Erstellen Sie individuelle Zeitpläne für die Bedienung der elektrisch- und solarbetriebenen VELUX Produkte abseits der automatischen Steuerung.



## Zeitbericht über Raumklima-Qualität

Mit der Übersicht lässt sich auf einen Blick erkennen, welche Qualität das Raumklima z. B. in den letzten 7 Tagen hatte. Darauf basierend gibt VELUX ACTIVE Empfehlungen wie sich das Raumklima optimieren lässt.



## Gruppen- und Raumeinstellungen

Gleiche Produkte lassen sich gruppieren, um z. B. alle Rollläden gleichzeitig zu steuern. Jedes Produkt lässt sich auch einem Raum zuordnen, z. B. Schlafzimmer, um individuelle Abläufe pro Raum festzulegen.



## Schnelles Lüften

Alle Dachfenster lassen sich jetzt mit nur einem Fingertipp öffnen zum Lüften des gesamten Zuhauses. Nach voreinstellbarer Zeit schließen alle Fenster wieder automatisch.



**VELUX ACTIVE**  
WITH  
**Netatmo**

# Produkte einfach bestellen

## Allgemeine Informationen

### A Preise

Maßgebend für unsere Rechnung an den Handel sind die Preise ohne Mehrwertsteuer. Für alle übrigen Kundengruppen sind die Preise unverbindliche Preisempfehlungen!

### B Lieferzeiten

Die in allen Preislisten enthaltenen Lieferzeit-Angaben (in Arbeitstagen) bedeuten immer die Zeit zwischen

- dem Eingang der Bestellung bei uns bzw. der endgültigen Freigabe durch den Kunden bei Unklarheiten (insbesondere bei Sonderfertigung) und
- dem Eintreffen der Ware bei unseren Händlern.

Die Zeiten berücksichtigen die maximale Transportzeit zwischen unseren Lägern und den Händlern. Anlieferzeit: zwischen 8:00 und 17:00 Uhr.

Der Artikel mit der längsten Lieferzeit im Auftrag bestimmt den Liefertermin für den Gesamtauftrag.

Für dringende Fälle gibt es den VELUX Blitz- und Express-Service, mehr Informationen unter [velux.de/lieferservice](http://velux.de/lieferservice)

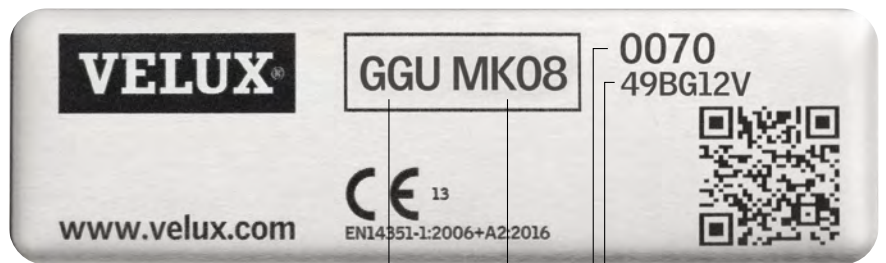

<b>Fenstertyp</b>	GGU MK08	0070
<b>Fenstergröße</b>	0070	49BG12V
<b>Ausführungskennziffer</b>	0070	
<b>Seriennummer (Produktionscode)</b>	49	BG12V

Wochencode  
 Jahrescode  
 Monatscode

### Hinweis

Bei einigen, selten bestellten Produkten kann die Lieferzeit von der im Katalog angegebenen Lieferzeit abweichen. Maßgeblich für den Liefertermin sind die Angaben auf der Auftragsbestätigung.

Alle aktuellen Lieferzeiten finden Sie jederzeit im interaktiven VELUX Produktkatalog unter [produkte.velux.de](http://produkte.velux.de)

## Produktionscodes

Beispiel: BB12

Fertigungsjahr		Fertigungsmonat	
N = 1990	AV = 2008	01 = Januar	
O = 1991	AX = 2009	02 = Februar	
AA = 1992	AZ = 2010	03 = März	
AB = 1993	BA = 2011	04 = April	
AC = 1994	BB = 2012	05 = Mai	
AD = 1995	BC = 2013	06 = Juni	
AE = 1996	BD = 2014	07 = Juli	
AF = 1997	BE = 2015	08 = August	
AG = 1998	BF = 2016	09 = September	
AH = 1999	BG = 2017	10 = Oktober	
AI = 2000	BH = 2018	11 = November	
AK = 2001	BI = 2019	12 = Dezember	
AM = 2002	BK = 2020		
AN = 2003	BM = 2021		
AP = 2004	BN = 2022		
AR = 2005	BP = 2023		
AS = 2006	BR = 2024		
AT = 2007	BS = 2025		
	BT = 2026		



Solar-Rollläden SSLS - 3-IN-1



Solar-Hitzeschutz-Markise Verdunkelung SSS



Solar-Hitzeschutz-Markisen Verdunkelung SSI - LICHTBAND



Bis zu  
**7**  
Jahre  
Garantie<sup>1</sup>

# Rollläden und Hitzeschutz-Markisen

## Das ganze Jahr gut geschützt

Außenliegende Produkte wie Rollläden und Hitzeschutz-Markisen stoppen die Sonnenstrahlen, bevor sie auf die Fensterscheibe treffen und in den Raum eindringen.

VELUX Rollläden sind die Allrounder für das ganze Jahr. Neben effektivem Hitzeschutz und einer erhöhten Wärmedämmung in der kühleren Jahreszeit sorgen sie für eine optimale Verdunkelung sowie für verminderte Regen- und Hagelgeräusche.

VELUX Hitzeschutz-Markisen bieten durch die verschiedenen Gewebevarianten „Tageslicht“ oder „Verdunkelung“ passende Lösungen für unterschiedliche Raumanforderungen.

Unabhängig für welches Produkt Sie sich entscheiden – optimaler Schutz vor Hitze ist garantiert, sowie die bequeme Bedienung per Knopfdruck.



Solar-Rollläden SSL

<sup>1</sup> Neue Rollladen-Generation SSL/SML mit bis zu 7 Jahren Garantie bei Registrierung. Weitere Infos unter [velux.de/rollladen-garantie](https://www.velux.de/rollladen-garantie)  
5 Jahre Garantie auf Rollläden sowie Solar-/Elektro-Hitzeschutz-Markisen, 3 Jahre auf manuelle Hitzeschutz-Markisen

# Für jeden Bedarf das richtige Produkt – Rollläden und außenliegender Hitzeschutz

VELUX Hitzeschutz stoppt die Sonnenstrahlen, bevor sie auf die Fensterscheibe treffen. Wählen Sie den Hitzeschutz, der perfekt zum Zuhause Ihrer Kunden passt.

**Verlässlicher Wetterschutz und  
Komfort für das ganze Jahr**

**Sommerlicher Hitzeschutz und Komfort**

- ■ ■ ■ Spitzenwert
- ■ □ □ Hervorragend
- □ □ □ Sehr gut
- □ □ □ Gut

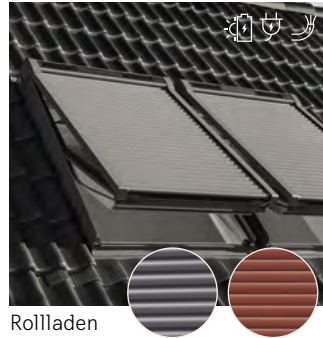

Rollläden

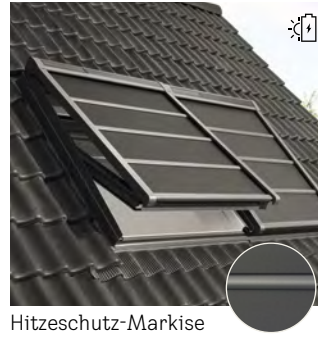

Hitzeschutz-Markise  
Verdunkelung



Hitzeschutz-Markise  
Tageslicht

	■ ■ ■ ■	■ ■ ■ ■	■ ■ ■ □
Hitzeschutz			
	■ ■ ■ ■	■ ■ ■ □	-
Verdunkelung			
	■ ■ □ □	■ □ □ □	-
Wärmedämmung			
	-	-	■ ■ ■ □
Tageslichtdurchlass			
	■ ■ ■ ■	■ ■ □ □	■ □ □ □
Wetterschutz und Geräusch- minderung von außen (Hagel, Regen, Wind)			
	✓		
Einbruchschutz			
Garantie	Bis zu 7 Jahre <sup>1</sup>	5 Jahre	5 Jahre

<sup>1</sup> Neue Rollläden-Generation SSL/SML mit bis zu 7 Jahren Garantie bei Registrierung. Weitere Infos unter [velux.de/rollladen-garantie](http://velux.de/rollladen-garantie)

**Sommerlicher Basis-Hitzeschutz**



Hitzeschutz-Markise  
Tageslicht manuell



-

-



-

3 Jahre

Seite 19

Alle Preise sind UVP in Euro ohne MwSt.

# Vorteils-Sets Hitzeschutz Plus

Mehr Wohnkomfort mit 10% Preisvorteil<sup>2</sup>

Für ein optimales Raumklima empfehlen wir die Kombination aus außenliegendem Hitzeschutz und innenliegendem Sonnenschutz.

Ob verdunkelnd oder lichtdurchlässig, Ihre Kunden entscheiden, welche Lichtverhältnisse für den Raum richtig sind.



## Unsere Empfehlung

Hitzeschutz Plus Verdunkelung

**Hitzeschutz-Markise + Wabenplissee mit Verdunkelungseffekt (FOP)**

- Effektiver Hitzeschutz und frei positionierbare Verdunkelung
- Zusätzliche Wärmedämmung dank Wabenstruktur



Hitzeschutz Plus Verdunkelung

**Hitzeschutz-Markise + Verdunkelungs-Rollo (DOP)**

- Effektiver Hitzeschutz und optimale Verdunkelung
- Modernes, schlankes Design



Hitzeschutz Plus Sichtschutz

**Hitzeschutz-Markise + Sichtschutz-Rollo (ROF)**

- Effektiver Schutz vor Hitze und blendendem Licht
- Dekorativer Schutz für die Privatsphäre



Hitzeschutz Plus Sichtschutz

**Hitzeschutz-Markise + Plissee (FOL)**

- Effektiver Schutz vor Hitze und blendendem Licht
- Lichtdurchlässiges Plissee frei im Fenster positionierbar

<sup>2</sup> Im Vergleich zum Kauf der manuellen Einzelprodukte

# Die neue Rollladen-Generation SSL und SML

## Vereinfachte Montage und erweiterte Kombinationsmöglichkeiten



### Optimierte Produktlösung

Das Original, das jede Anforderung Ihrer Kunden in Bezug auf Design, Funktion und Dach-Integration entspricht.

### Effizienzsteigerung bei der Montage

Das neue Konzept der Flügelmontage sorgt mit einer Vielzahl von Verbesserungen für einen leichteren und schnelleren Einbau.

### Erhöhte Flexibilität und Kompatibilität

Dank Flügelmontage bleibt das Fenster unabhängig bedienbar und der Rollladen lässt sich jetzt mit noch mehr Lichtlösungen kombinieren (bei Abständen ab 1,8 cm nebeneinander / 10 cm übereinander).

Eine komplette Übersicht aller Kombinationsmöglichkeiten finden Sie auf den Seiten 20 und 22.



### Robuste, recycelbare Verpackung

Leicht zu tragen und zu entsorgen, mit nummerierten Komponenten für einen schnellen und stressfreien Einbau.



### Magnetische Schrauben

Gewährleisten eine sichere Platzierung für einfaches Arbeiten. Vorbereitet mit Butyl, werden zusätzlich Arbeitsschritte reduziert.



### Innenliegender Aktivierungs-Knopf

Einfach von innen erreichbar – mehr Sicherheit, weniger Aufwand.



### Klick-on-Lösungen

Reduzieren Einbauschritte und gewährleisten einen schnellen sowie sicheren Einbau von innen.

### Bestellhinweis

- Die neuen SSL- und SML-Rollläden bestellen Sie ab Mai mit der Endung \_\_\_\_K:

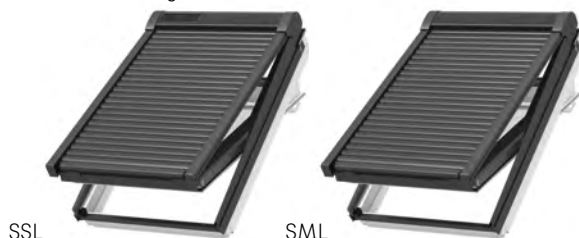

SSL

SML

### Bis zu 7 Jahre Garantie

- Bei Registrierung eines SSL/SML Rollladens der neuen Generation durch den Endkunden erhöht sich die Garantie von 5 auf 7 Jahre

Weitere Informationen finden Sie unter [velux.de/rollladen-garantie](http://velux.de/rollladen-garantie)



# Rolläden

## Ganzjähriger Rundum-Schutz



Elektro-Rolläden SML

VELUX Rolläden sorgen für angenehmes Raumklima und besten Wohnkomfort zu jeder Jahreszeit.

### Produktvorteile

- Ganzjähriger Rundum-Schutz
- Optimale Verdunkelung für erholsamen Schlaf zu jeder Tageszeit
- Effektiver Hitzeschutz – bis zu 7,5°C reduzierte Raumtemperatur im Sommer<sup>1</sup>
- Verminderte Regengeräusche und effektiver Hagelschutz
- Beitrag zu erhöhter Wärmedämmung im Winter für optimierte Energiebilanz<sup>2</sup>
- Flexibler Sichtschutz
- Zusätzlicher Einbruchschutz
- Stabile und witterungsbeständige Aluminiumkonstruktion
- Einfache Montage vom Rauminnen aus
- Zur Nachrüstung geeignet
- Bedienbar mit VELUX ACTIVE App
- Leistungsstarker Akku bei solarbetriebenen Rolläden

### Produkt im Detail

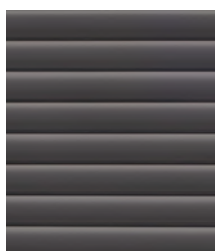

0000 Dunkelgrau





0800 Alu Color – für SSL / SML -K



Solar-Rolläden SSL

### Bedienungsmöglichkeiten

-  Solar
-  Elektro
-  Elektro für kabelgebundene Integration

### Kombinationsmöglichkeiten

- Innenliegender Sonnenschutz
- Insektenschutz-Rollo

<sup>1</sup> Die Ergebnisse stammen aus einer VELUX internen Simulation (Mai – September, Hamburg), in der ein südorientierter Raum mit zwei Dachfenstern (GGU 70, MK08) untersucht wurde. Die Analyse zeigt signifikante Effekte von Außenrolläden auf das Raumklima

<sup>2</sup> Ideal in Kombination mit Wabenplissee innen

# Hitzeschutz-Markise Verdunkelung

Ideal für effektiven Hitzeschutz und Verdunkelung



5  
Jahre  
Garantie

VELUX Hitzeschutz-Markisen Verdunkelung kombinieren einen effektiven Hitzeschutz mit optimaler Verdunkelung – das ideale Kombi-Produkt zu einem attraktiven Preis.

## Produktvorteile

- Effektiver Hitzeschutz und gleichzeitige Verdunkelung
- Bis zu 7°C reduzierte Raumtemperatur im Sommer<sup>2</sup>
- Lichtdichter, widerstandsfähiger Stoff mit Querstreben aus Aluminium
- Einfache Montage vom Rauminnern aus
- Zur Nachrüstung geeignet
- Bedienbar mit VELUX ACTIVE App
- Leistungsstarker Akku

## Produkt im Detail



Solar-Hitzeschutz-Markisen Verdunkelung SSSS (3-IN-1)

## Bedienungsmöglichkeit

-  Solar

## Kombinationsmöglichkeiten

- Innenliegender Sonnenschutz
- Insektenschutz-Rollo

# Hitzeschutz-Markisen Tageslicht

Tageslicht ja – Hitze nein



VELUX Hitzeschutz-Markisen Tageslicht schützen das Zuhause vor Überhitzung, dank des transparenten Gewebes gelangt dennoch ausreichend Tageslicht in den Wohnraum – für angenehme Helligkeit und ungestörten Ausblick. Dank des wirksamen Blend-schutzes sind die Tageslicht-Markisen auch effektiv einsetzbar für (Bildschirm-)Arbeitsplätze.

## Produktvorteile

- Schutz vor Hitze bei gleichzeitiger Sicht nach draußen
- Bis zu 6°C reduzierte Raumtemperatur im Sommer<sup>2</sup>
- Wetterbeständiges, lichtdurchlässiges Gewebe
- Schlankes Design
- Einfache Montage vom Rauminnen aus
- Zur Nachrüstung geeignet
- Elektrische oder solarbetriebene Hitzeschutz-Markisen bedienbar mit VELUX ACTIVE App
- Leistungsstarker Akku bei solarbetriebener Hitzeschutz-Markise Tageslicht

## Produkt im Detail

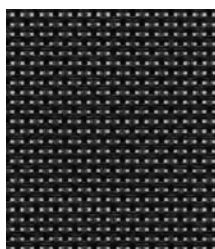

## Bedienungsmöglichkeiten

-  Solar
-  Elektro
-  Manuell

## Kombinationsmöglichkeiten







- Innenliegender Sonnenschutz
- Insektenschutz-Rollo

<sup>1</sup> 5 Jahre Garantie auf alle Solar-/Elektro-Hitzeschutz-Markisen, 3 Jahre auf manuelle Hitzeschutz-Markisen

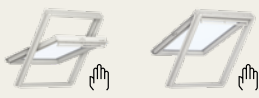
<sup>2</sup> Die Ergebnisse stammen aus einer VELUX internen Simulation (Mai – September, Hamburg), in der ein südorientierter Raum mit zwei Dachfenstern (GGU 70, MK08) untersucht wurde. Die Analyse zeigt signifikante Effekte von Hitzeschutzprodukten auf das Raumklima

# Für jedes Fenster das passende Produkt

## Welche Hitzeschutz-Lösung für welches Fenster

		VELUX Rollläden	
Fenstertyp		Solar-Rollläden	Elektro-Rollläden
Dachfenster Manuell 	GGÜ/GGL, GPU/GPL, VU/VL <sup>1</sup> , VKU	<b>SSL</b>	<b>SML<sup>2,3</sup></b>
		Nicht kompatibel mit Fenstern in den Größen 102-810	
Dachfenster Solar 	Solarfenster GGÜ/GGL	<b>SSL</b>	–
		Für die Kombination auf Größen CK02-FK08, sowie C02-U10 zusätzlich ZOZ 246K erforderlich	
Dachfenster Elektro 	Elektrofenster GGÜ/GGL	–	<b>SML</b>
Dachfenster Elektro 230 V 	Elektrofenster 230 V für kabelgebundene Integration GGÜ/GGL	–	<b>SML</b>
Dachfenster Elektro 	Elektrofenster GPU	–	<b>SMH</b>
Wohn- und Ausstiegsfenster 	GTU/GTL	<b>SST</b>	–



### Einbauhinweise

- Für den Einbau von VELUX Rollläden übereinander ist ein Mindestabstand von 10 cm (bei SMH/SST: 30 cm) erforderlich
- Für den Einbau von VELUX Solar-/Elektro-Hitzeschutz-Markisen übereinander ist ein Mindestabstand von 25 cm erforderlich

VELUX Hitzeschutz-Markisen			
Solar Verdunkelung	Solar Tageslicht	Elektro Tageslicht	Manuell Tageslicht
<b>SSS</b>	<b>MSL</b>	<b>MML<sup>2</sup></b>	<b>MHL</b>
Bei Montage auf den Fenstern GGU/GGL der Größen 102-810 ist ein Montagekit ZOZ 238 erforderlich. Nicht kompatibel mit GPU/GPL in den Größen 102-810			

<b>SSS</b>	<b>MSL</b>	-	-
Kombinierbar mit den Fenstergrößen CK02/C02-UK10/U10. ZOZ 246 erforderlich für Größen CK02-FK08 und C02-U10			
-	-	<b>MML</b>	-

-	-	-	-
-	-	<b>MML</b>	-
Es werden die Elektro-Varianten SMH/MML empfohlen		Zusätzlich ist das Montagekit ZOZ 229S zu bestellen	-

-	-	-	<b>MHL</b>
---	---	---	------------



SSS

MSL

MML

MHL

## Montagezubehör



**ZOB 246/ZOB 246K** Solarregler für Solar-Rollläden SSL bzw. SSLS und -Markisen SSS und MSL

Für die Montage auf Solarfenster.

Weitere Infos unter [velux.de/info/6071](http://velux.de/info/6071)

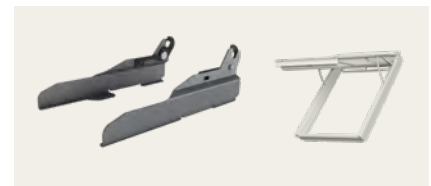

**ZOB 229S** Montagekit für Elektro- und Solar-Markisen

Für Montage auf VELUX Elektrofenster GPU.

**Hinweis:** Der Einsatz der Seitenprofile verringert die Verdunkelungswirkung der SSS-Markise

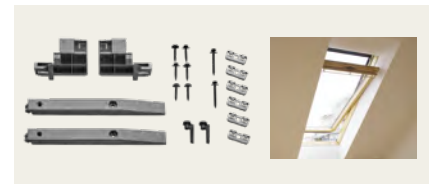

**ZOB 238** Montagekit für Elektro- und Solar-Markisen

Für Montage auf VELUX Dachfenster GGU/GGL in den Größen 102-810

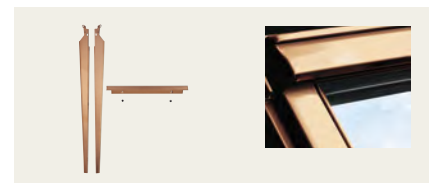

**ZOB\_K\_240** Kupferprofile für Elektro- und Solar-Markisen

Für die Montage auf Fenster mit Kupferabdeckung (3-teilig)











<sup>1</sup> Rollläden für VL-Fenster passen erst ab Produktionscode AE03 (März 1996)

<sup>2</sup> Bei Kombinationen von Elektro-Rollläden oder Elektro-Markisen auf manuellen Dachfenstern wird ein Steuersystem KUX 110 benötigt

<sup>3</sup> Für die 230 V Ansteuerung in Kombination mit einem neuen manuellen Dachfenster GGU/GGL bestellen Sie einen SML S20006 in der entsprechenden Fenstergröße. Eine Nachrüstung auf ein bereits eingebautes VELUX Dachfenster ist nicht möglich, sofern eine kabelgebundene Integration erwünscht ist

# Für jedes Fenster das passende Produkt

## Welche Hitzeschutz-Lösung für welche Lichtlösung

	Lichtlösung	VELUX Rollläden	
		Solar-Rollläden	Elektro-Rollläden
	DUO/TRIO	SSL	SML <sup>1,3</sup>
	3-IN-1	SSLS	-
	LICHTBAND Untenelement GIU/GIL	-	SMG <sup>2</sup>
	LICHTBAND WAND Untenelement VIU/VFE	SSL nur für Obenelement	SML <sup>1,3</sup> nur für Obenelement
	TANDEM	SSL	SML <sup>1,3</sup>
	QUARTETT	-	SMG <sup>2</sup>
	RAUM	SSL	SML <sup>1,3</sup>
	PANORAMA	SSL	SML <sup>1,3</sup>
	DACHBALKON GDL	-	-
	DACHTERRASSE GEL	-	-
	ÜBERFIRST Bitte beachten Sie dazu die Hinweise auf velux.de/info/6324	SSL	SML <sup>1,3</sup>

### Einbauhinweise

- Für den Einbau von VELUX Rollläden SSL/SML übereinander ist ein Mindestabstand von 10 cm (bei SMH/SST: 30 cm) erforderlich
- Für den Einbau von VELUX Solar-/Elektro-Hitzeschutz-Markisen übereinander ist ein Mindestabstand von 25 cm erforderlich

VELUX Hitzeschutz-Markisen			
Solar Verdunkelung	Solar Tageslicht	Elektro Tageslicht	Manuell Tageslicht
SSS	MSL	MML <sup>1</sup>	MHL
SSSS	MSLS	–	–
SSI <small>Auch möglich für Kombinationen mit Elektrofenster GPU; zuzüglich ZOZ 229S</small>	MSI	–	MHL oben MAG unten
SSS <small>nur für Obenelement</small>	MSL <small>nur für Obenelement</small>	MML <sup>1</sup> <small>nur für Obenelement</small>	MHL <small>nur für Obenelement</small>
SSS	MSL	MML <sup>1</sup>	MHL
SSI <small>Auch möglich für Kombinationen mit Elektrofenster GPU; zuzüglich ZOZ 229S</small>	MSI	–	–
SSS	MSL	MML <sup>1</sup>	MHL
SSS	MSL	MML <sup>1</sup>	–
–	–	–	MHL oben MAD unten
–	–	–	MHL <small>nur für Obenelement</small>
SSS	MSL	MML <sup>1</sup>	–

## Montagezubehör



**ZOB 246/ZOB 246K** Solarregler für Solar-Rollläden SSL bzw. SSLS und -Markisen SSS und MSL

Für die Montage auf Solarfenster.  
Weitere Infos unter [velux.de/info/6719](http://velux.de/info/6719)



**ZOZ 229S** Montagekit für Elektro- und Solar-Markisen

Für Montage auf VELUX Elektrofenster GPU.

**Hinweis:** Der Einsatz der Seitenprofile verringert die Verdunkelungswirkung der SSS-Markise

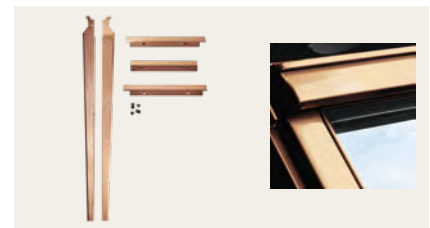

**ZOZ FFKF06-08 251** Kupferprofile für Solar-Rollläden SSLS und Solar-Markisen SSSS/MSLS

Für die Montage auf Lichtlösung 3-IN-1 mit Kupferabdeckung

## Hinweis

- Die Montagekits (ZOZ) für VELUX Solar-/Elektro-Hitzeschutz-Markisen sind auch für Lichtlösungen erforderlich. Bitte prüfen Sie vorab den ausgewählten Fenstertyp auch auf der Seite 20

<sup>1</sup> Bei Kombinationen von Elektro-Rollläden oder Elektro-Markisen mit manuellen Dachfenstern wird pro Rollläden/Markise ein Steuersystem KUX 110 benötigt

<sup>2</sup> Zur Ansteuerung eines SMG Rollladens auf einem manuellen Fenster mit GIU/GIL sind 2 Steuereinheiten KUX 110 erforderlich, zur gleichzeitigen Bedienung des oberen und unteren Rollladens. Für ein LICHTBAND mit Elektrofenster GGU/GGL ist eine Steuereinheit KUX 110 zu bestellen

<sup>3</sup> Für die 230 V Ansteuerung in Kombination mit einem neuen manuellen Dachfenster GGU/GGL bestellen Sie einen SML S20006 in der entsprechenden Fenstergröße. Eine Nachrüstung auf ein bereits eingebautes VELUX Dachfenster ist nicht möglich, sofern eine kabelgebundene Integration erwünscht ist

# Planungshinweise für Rollläden

## Allgemeine Hinweise zu VELUX Solar-/Elektro-Rollläden

- Bei Dachfenstern, die übereinander bzw. nebeneinander eingebaut werden, gelten folgende Mindest-Blendrahmen-Abstände nebeneinander: SSL/SML ab 1,8 cm  
übereinander: SSL/SML ab 10 cm  
SMH, SST: 30 cm
- Rollläden können nicht verwendet werden bei Einbau der Fenster:
  - GDL, GEL, GVK, GVT, GVR, GXU/GXL/GXLA/GXLB, VL-PU-Fenster und Flachdach-Fenster
  - in Kombination mit Zusatzelementen GIR, GID, GIV
- Mit dem Rollläden können Räume fast völlig verdunkelt werden (keine Verdunkelung im physikalischen Sinne). An allen Seiten sind die Montagebleche des Rollladens bis auf den Blendrahmen des Fensters heruntergeführt
- Extrem niedrige Temperaturen können dazu führen, dass die Bedienfunktion des Rollladens durch Frost eingeschränkt wird
- Zur Vermeidung von Schäden durch Schnee am Rollladen sind die ortsübliche Baupraxis und bekannten Regelwerke zu berücksichtigen
- In Ausnahmefällen kann der Gebrauch des Solar-Rollladens eingeschränkt sein, beispielsweise, wenn die Solarzellen im Schatten liegen oder wenn der Lichteinfall durch besondere Umstände stark eingeschränkt ist
- Der Einbau von Rollläden in Kombination über dem First ist grundsätzlich möglich. Weitere Informationen finden Sie dazu unter [velux.de/info/6324](http://velux.de/info/6324)

### Weitere Informationen unter [velux.de/info/...](http://velux.de/info/...)

- 6070 Bedienungshinweise für VELUX Rollläden
- 6071 Nachrüstung von VELUX Solar-Rollläden
- 9603 Technische Werte und Hinweise zur Förderfähigkeit

## Farboptionen und Sonderlackierungen von VELUX Solar-/Elektro-Rollläden

- Der Standard Farbtone des Rollladens in 0000 Dunkelgrau ist NCS S 7500-N
- Bei SSL/SML in der Farbausführung 0800 Alu Color sind Seiten- und Endkappen sowie alle Metallteile und die Lamellen in Alu Color (in fast jedem RAL- oder NCS-Farbtone lieferbar).
- Allgemeine Hinweise zu Sonderlackierungen von VELUX Produkten in speziellen RAL- oder NCS-Farbtönen finden Sie unter [velux.de/info/7054](http://velux.de/info/7054)
- Bei der Farbausführung 0100 Kupfer sind die Montagebleche und das untere Abdeckblech aus Kupfer. Die Lamellen und übrige Bestandteile sind 0000 Dunkelgrau

## Planungshinweise für VELUX Solar-/Elektro-Rollläden

### Solar-Rollläden SSL (neue Generation)

- Nachrüstungen von SSL auf bestehende Solarfenster oder Kombinationen mit Solar-Nachrüst-Set KSX 100K ab Größe CK02 möglich – ab Produktionscode BI04 (April 2019)
- Für Nachrüstungen auf Solarfenster vor April 2019 (Prod.-Code BI04) bzw. Kombinationen mit KSX 100 (auch Y-Größen) für bestimmte Größen zusätzlich Solarregler ZOZ 246K erforderlich. Weitere Infos [velux.de/info/6719](http://velux.de/info/6719)
- Nicht möglich für Fenster vor 2000 (102–810)
- Nicht möglich bei Fensterkombinationen mit den Zusatzelementen GIU/GIL

### Solar-Rollläden SSLS

- SSLS für 3-IN-1 beinhaltet 3 Rollläden und Funk-Wandsschalter im Lieferumfang
- Bei Montage auf Solar-Fenster sind pro Fenstermotor jeweils 1x ZOZ 246 zu bestellen
- Nur kombinierbar mit 3-IN-1 in den Größen FFKF06 und FFKF08

### Elektro-Rollläden SML (neue Generation)

- Die Betriebsspannung der VELUX Elektro-Rollläden beträgt 24 V DC. Sie benötigen eine VELUX Steuereinheit KUX 110 oder den Anschluss an ein VELUX GGU/GGL Elektro bzw. GGU/GGL Elektro 230 V für kabelgebundene Integration
- Nicht kombinierbar mit VELUX Balanced und Smart Ventilation
- Nicht möglich für Fenster vor 2000 (102–810)
- Nicht möglich bei Fensterkombinationen mit den Zusatzelementen GIU/GIL
- Für die 230 V Ansteuerung in Kombination mit einem neuen manuellen Dachfenster GGU/GGL bestellen Sie einen SML S20006 in der entsprechenden Fenstergröße. Eine Nachrüstung auf ein bereits eingebautes VELUX Dachfenster ist nicht möglich, sofern eine kabelgebundene Integration erwünscht ist.

### Solar-Rollläden SST für Wohn- und Ausstiegsfenster GTU/GTL

- Der SST Rollladen ist kompatibel mit GTU/GTL M08 und S08 ab Produktionscode AS01 (2006)
- Bei Kombinationen übereinander wird für SST ein Mindest-Blendrahmen-Abstand von 30 cm benötigt. In diesem Fall kann der Kombi-Eindeckrahmen nicht verwendet werden

### Elektro-Rollläden SMH

- Für das Elektrofenster GPU, dank Flügelmontage ist die volle Öffnung des Fensters weiterhin möglich
- Nicht kombinierbar mit manuellen Fenstern, Solar-/Elektro-Fenstern GGU/GGL und Kombinationen mit GIU/GIL
- Bei Kombinationen übereinander wird für SMH ein Mindest-Blendrahmen-Abstand von 30 cm benötigt. In diesem Fall kann der Kombi-Eindeckrahmen nicht verwendet werden

### Elektro-Rollläden SMG

- Im Lieferumfang sind zwei Rollläden (für oberes und unteres Fenster) enthalten
- Zur Ansteuerung eines SMG Rollladen auf manuellem Fenster mit GIU/GIL sind 2 Steuereinheiten KUX 110 erforderlich, zur gleichzeitigen Bedienung des oberen und unteren Rollladens. Für ein LICHTBAND mit Elektrofenster GGU/GGL ist eine Steuereinheit KUX 110 zu bestellen
- Kompatibel mit Fenstern ab Mitte 2000. Eine Montage von SMG auf die Fenster 304–810 ist nicht möglich
- Nicht kombinierbar mit Elektrofenster GPU, VELUX Balanced Ventilation und Smart Ventilation
- Mögliche Sichteinschränkungen durch Topkasten ab Dachneigung von 75°, siehe [velux.de/info/6127](http://velux.de/info/6127)

# Planungshinweise für Hitzeschutz-Markisen

## Allgemeine Hinweise zu VELUX Solar-/Elektro-Hitzeschutz-Markisen

- Bei Dachfenstern, die übereinander bzw. nebeneinander eingebaut werden, müssen folgende Mindest-Blendrahmen-Abstände eingehalten werden:  
nebeneinander: 1,8 cm  
übereinander: 25 cm
- Markisen können nicht verwendet werden bei Einbau der Fenster:
  - GDL, GEL, GVK, GVT, GVR, GXU/GXL/GXLA/GXLB, GTU/GTL, GPU/GPL in den Größen 102–810, für Fenster der Größen 021–147 und Flachdach-Fenster
  - in Kombination mit Zusatzelementen GIR, GID, GIV
- in Kombination mit Verglasung \_\_62 bei Fenstern der vorherigen Generation C02–U10
- Extrem niedrige Temperaturen können dazu führen, dass die Bedienungsfunktion der Markise durch Frost eingeschränkt wird
- Zur Vermeidung von Schäden durch Schnee an der Markise sind die ortsübliche Baupraxis und bekannten Regelwerke zu berücksichtigen
- In Ausnahmefällen kann der Gebrauch der Solar-Hitzeschutz-Markise eingeschränkt sein, beispielsweise, wenn die Solarzellen im Schatt liegen oder wenn der Lichteinfall durch besondere Umstände stark eingeschränkt ist
- Der Einbau von Markisen in Kombination über dem First ist grundsätzlich möglich. Weitere Informationen finden Sie dazu unter [velux.de/info/6324](http://velux.de/info/6324)

### Weitere Informationen unter [velux.de/info/...](http://velux.de/info/...)

6071 Nachrüstung von VELUX Solar-Rollläden

9603 Technische Werte und Hinweise zur Förderfähigkeit

## Farboptionen und Sonderlackierungen von VELUX Solar-/Elektro-Hitzeschutz-Markisen

- Der Standard Farbton der Markise in Dunkelgrau ist NCS S 7500-N
  - Bei der Farbausführung 0800 Alu Color sind Topkasten, Seiten- und Endkappen sowie alle Metallteile, inklusive Querstreben SSS (nach außen) in Alu Color (in fast jedem RAL- oder NCS- Farbton lieferbar). Die Stoffe bleiben in ihrer Farbe (0000/5060) unverändert
  - Allgemeine Hinweise zu Sonderlackierungen von VELUX Produkten in speziellen RAL- oder NCS-Farbtönen finden Sie unter [velux.de/info/7054](http://velux.de/info/7054)
  - Für Fenster aus Kupfer werden zusätzlich zur Standard-Markise in Dunkelgrau (0000/5060) folgende Montageteile (aus Kupfer) benötigt:
    - Für SSS/MSL/MML in den Fenstergrößen CK02–UK10 und C02–U10 wird ein ZOZ\_K\_ \_240 benötigt. Das Set beinhaltet 3 Teile und wird nach Markisengröße bestellt
    - Für SSSS/MSLS in den Fenstergrößen FFKF06 und FFKF08 wird 1 ZOZ FFKF0\_ 251 (entsprechend der Größe des Fensters) benötigt. Das Set beinhaltet 5 Teile
  - Alle anderen Markisen und Sondermarkisen werden nicht für Fenster in der Kupferausführung angeboten
- Hinweis:** Die Farbe der Standard-Markisen (Topkasten, Schienen, Gewebe) bleibt nach der Montage Dunkelgrau!

## Planungshinweise für VELUX Solar-/Elektro-Hitzeschutz-Markisen

### Solar-Hitzeschutz-Markisen Verdunkelung SSS und Tageslicht MSL

- Solar-Hitzeschutz-Markisen SSS und MSL sind nur kompatibel mit Solarfenstern der aktuellen und der vorherigen Generation: Größen CK02–UK10, sowie C02–U10
- Für die Montage auf Solarfenster der Größen CK02–FK08, sowie der Größen C02–U10 ist zusätzlich ein Solarregler ZOZ 246 erforderlich
- Für Kombinationen mit Nachrüst-Set KSX 100K bzw. KSX 100 ist für bestimmte Größen zusätzlich ein Solarregler ZOZ 246 erforderlich. Weitere Infos siehe [velux.de/info/6719](http://velux.de/info/6719)
- Für Montage auf GGU/GGL in den Größen 102–810 ist zusätzlich ein ZOZ 238 erforderlich
- GPU/GPL in den Größen 102–810 nicht kombinierbar mit SSS/MSL
- Für Montage auf Elektrofenster GPU muss zusätzlich das Montagekit ZOZ 229S bestellt werden. Die Seitenprofile lassen seitlich Licht einfallen und mindern dadurch die Verdunkelungswirkung der SSS-Markise

### Elektro-Hitzeschutz-Markisen MML

- Die Betriebsspannung der Elektro-Hitzeschutz-Markisen beträgt 24 V DC. Sie benötigen eine VELUX Steuereinheit KUX 110 oder den Anschluss an ein VELUX Elektrofenster
- Elektro-Hitzeschutz-Markisen sind nicht kombinierbar mit VELUX Balanced Ventilation und Smart Ventilation
- Für Montage auf GGU/GGL in den Größen 102–810 ist zusätzlich ein ZOZ 238 erforderlich
- GPU/GPL in den Größen 102–810 nicht kombinierbar mit MML
- Für Montage auf Elektrofenster GPU muss zusätzlich das Montagekit ZOZ 229S bestellt werden
- Einzelne MML können nicht auf eine Lichtlösung LICHTBAND/QUARTETT verbaut werden

### Solar-Hitzeschutz-Markisen Verdunkelung SSI und Tageslicht MSI

- Solar-Hitzeschutz-Markisen SSI/MSI für LICHTBAND GIU/GIL beinhalten 2 Markisen im Lieferumfang. Einzelne SSS/MSL können nicht auf LICHTBAND/QUARTETT verbaut werden
  - Für die Montage von SSI/MSI auf LICHTBAND mit Elektrofenster GPU ist zusätzlich ein Montagekit ZOZ 229S erforderlich. Bei SSI ist die Verdunkelungswirkung durch den Einsatz der Seitenprofile gemindert
- ### Solar-Hitzeschutz-Markisen Verdunkelung SSSS und Tageslicht MSLS
- Solar-Hitzeschutz-Markisen SSSS/MSLS für 3-IN-1 beinhalten 3 Markisen im Lieferumfang
  - Bei Montage auf Solar-Fenster sind pro Fenstermotor jeweils 1x ZOZ 246 zu bestellen
  - Nur kombinierbar mit 3-IN-1 in den Größen FFKF06 und FFKF08

# Zubehör für VELUX Solar-/Elektro-Rollläden und -Hitzeschutz-Markisen

## VELUX ACTIVE Raumklima-Steuerung



KIX 300

Ermöglicht die Bedienung aller VELUX Solar-/Elektro-Produkte von überall per Smartphone oder per Sprachsteuerung durch Kompatibilität zu dem Sprachassistenten Google Assistant oder Apple HomeKit®. Zusätzlich sorgt die intelligente Sensorsteuerung durch automatisches Schließen und Öffnen der VELUX Solar-/Elektro-Produkte für ein gesundes Innenraumklima (io-homecontrol®).

System enthält: 1 Raumklima-Sensor, 1 Schalter für Abwesenheit und 1 Internet Gateway.

## VELUX App Control

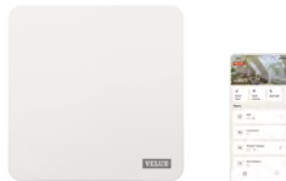

KIG 300

Ermöglicht die Bedienung aller VELUX Solar-/Elektro-Produkte von überall per Smartphone oder per Sprachsteuerung durch Kompatibilität zu dem Sprachassistenten Google Assistant oder Apple HomeKit®.

Lieferumfang: 1 Internet Gateway.

Nachträglich aufrüstbar zu einer VELUX ACTIVE Raumklima-Steuerung (Raumklima-Sensor KLA 300 und Schalter für Abwesenheit KLN 300 separat bestellbar)

## VELUX ACTIVE Raumklima-Sensor

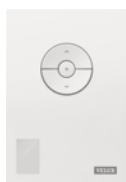

KLA 300

Zusätzlicher Raumklima-Sensor für die VELUX ACTIVE Raumklima-Steuerung zur intelligenten Steuerung weiterer Räume. Enthält Sensorik zur Messung der Feuchtigkeit, Temperatur und CO<sub>2</sub>-Gehalt der Raumluft.

Der Raumklima-Sensor wird kabellos an einer Wand angebracht.

Eine VELUX ACTIVE Raumklima-Steuerung kann auf maximal 10 Raumklima-Sensoren erweitert werden.

## VELUX ACTIVE Schalter für Abwesenheit

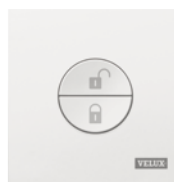

KLN 300

Zusätzlicher Schalter für eine VELUX ACTIVE Raumklima-Steuerung. Mit dem Schalter für Abwesenheit können die Lüftungsalgorithmen von VELUX ACTIVE ausgeschaltet werden und VELUX ACTIVE belüftet nur über die VELUX Lüftungsklappe. Bei Betätigung schließen alle VELUX Solar-/Elektro-Fenster automatisch.

Eine VELUX ACTIVE Raumklima-Steuerung kann mit maximal 5 Schaltern für Abwesenheit erweitert werden.

## VELUX Touch



KLR 300

Touchscreen-Fernbedienung für alle VELUX Solar-/Elektro-Produkte.

Ermöglicht Produktgruppierung und das automatische Schließen geöffneter Fenster nach voreinstellbaren Zeiten. Funktioniert ohne WLAN.

Empfehlung: 1 VELUX Touch pro Raum

## Elektro-Steuereinheit



KUX 110

Zur Ansteuerung eines Dachfensters<sup>1</sup> mit VELUX Fenstermotor KMG 100K eines Elektro-Rollladens, einer Elektro-Hitzeschutz-Markise oder eines Elektro-Sonnenschutzprodukts. io-homecontrol®-kompatibel.

## Schalter-Interface

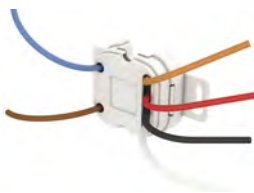

KLF 050

Zum potenzialfreien Ansteuern und direkten Anschluss von unverriegelten Doppeltastern aller gängigen Schalterprogramme oder Schaltaktoren<sup>2</sup>.

Kabellose Ansteuerung per Funk eines io-homecontrol®-Produkts oder einer -Produktgruppe. Standardmontage in Unterputzdose durch Elektriker (230-V-Anschluss).

## Programmierbares Interface



KLF 150

Zur Funksteuerung von io-homecontrol®-Produkten durch bauseitige Schalter, Sensoren oder Schaltsysteme (potenzialfreie Ansteuerung).

Zur Ansteuerung von 5 Produkten oder 5 Produktgruppen über 5 getrennte Eingänge. Positions- und Signaleinstellungen möglich.

Alternativ auch als Funkverstärker (Repeater) einsetzbar.

Inkl. 5V-Netzteil.

## Zubehör für Rollläden und Markisen

### Solarregler



**ZOZ 246K**  
Für Rollläden SSL -K auf Solarfenster in den Größen CK02-FK08/C02-U10 bzw. Y21-Y35

**ZOZ 246**  
Für Markisen SSS und MSL auf Solarfenster in den Größen CK02-FK08 bzw. C02-U10

Für SSLS/SSSS/MSLS auf Solarfenster 3-IN-1 in den Größen FFKF06 und FFKF08

Detaillierte Infos unter [velux.de/info/6719](http://velux.de/info/6719)

ZOZ 246K

ZOZ 246

### Kupferset 3-IN-1 (5-teilig)



Für Montage auf Lichtlösung 3-IN-1 mit Kupferabdeckung.

ZOZ FFKF06 251

ZOZ FFKF08 251

## Zubehör für Solar-/Elektro-Hitzeschutz-Markisen

### Montagekit

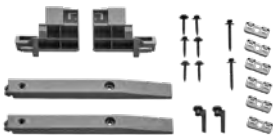

Für die Montage auf Schwingfenster GGU/GGL 102-810.

ZOZ 238

### Montagekit



Für die Montage auf VELUX Elektrofenster GPU.

**Hinweis:** Der Einsatz der Seitenprofile verringert die Verdunkelungswirkung der SSS-Markise

ZOZ 229S

### Kupfer-Kit (3-teilig)



Für Fenster mit Außenabdeckung aus Kupfer. Für Fenstergrößen CK02-UK10 und C02-U10.

ZOZ CK02 240

ZOZ CK04 240

ZOZ CK06 240

ZOZ FK04 240

ZOZ FK06 240

ZOZ FK08 240

ZOZ MK04 240

ZOZ MK06 240

ZOZ MK08 240

ZOZ MK10 240

ZOZ PK06 240

ZOZ PK08 240

ZOZ PK10 240

ZOZ SK06 240

ZOZ SK08 240

ZOZ SK10 240

ZOZ UK04 240

ZOZ UK08 240

ZOZ UK10 240

Alle Preise sind unverbindliche Preisempfehlungen in Euro ohne MwSt.

<sup>1</sup> Am Fenstermotor KMG 100K kann ein Elektro-Rollladen, eine Elektro-Hitzeschutz-Markise sowie ein innenliegendes Elektro-Sonnenschutzprodukt angeschlossen werden

<sup>2</sup> Bei gemeinsamer Ansteuerung mehrerer io-Produkte ist ein zusätzliches KLF 050 erforderlich



Bis zu  
**5**  
Jahre  
Garantie<sup>1</sup>



# Verdunkelung, Tageslichtregulierung, Blend- und Sichtschutz

## Innenliegender Sonnenschutz für jeden Wohnraum

VELUX bietet für alle Wohnräume und unterschiedliche Bedürfnisse eine hohe Produktvielfalt, die individuelle Lichtregulierung, optimale Verdunkelung oder sogar verbesserte Wärmedämmung ermöglicht. Zusätzlich sorgt die Farbkollektion für Gemütlichkeit und eine warme Atmosphäre unter dem Dach.

Bei der VELUX Farbkollektion können verdunkelnde und transparente Dekore individuell miteinander kombiniert werden. Und dank der weißen Seitenschienen wirken VELUX Rollos und Plissees im Dachfenster besonders dezent, beinahe nicht sichtbar.

Für ganzheitlich optimales Raumklima empfiehlt VELUX die Kombination mit außenliegenden Rollläden oder Hitzeschutz-Markisen.



Sichtschutz-Rollo Nature Collection RFY

<sup>1</sup> 5 Jahre Garantie auf alle Solar-/Elektro-Sonnenschutzprodukte,  
3 Jahre Garantie auf manuelle Sonnenschutzprodukte

# Gute Gründe für original VELUX Sonnenschutz

Unser Zubehör erfüllt die gleichen hohen Ansprüche an Funktionalität, Design und Qualität wie unsere Dachfenster. VELUX Sonnenschutz überzeugt durch perfekte Passform, vielfältige Dekore und langlebige Materialien.

Die Sonnenschutz-Kollektion vereint moderne Trendfarben mit skandinavischem Flair und bietet dank drei Exklusiv-Kollektionen noch mehr Vielfalt und Individualität. Ob Verdunkelung, Sicht- oder Blendschutz – für jede Wohnsituation gibt es die passende Lösung.

## Einfacher Einbau – 100% passgenau

Jedes VELUX Dachfenster ist durch integrierte Zubehörtäger werkseitig für die einfache Montage der passenden VELUX Sonnenschutzprodukte vorbereitet – das erleichtert die Montage und sorgt für höchste Passgenauigkeit. Der Einbau dauert meist nur wenige Minuten.

Auch optisch fügen sich die schmalen Schienen perfekt ein und sind in zwei Farben wählbar.



Alu Schienen

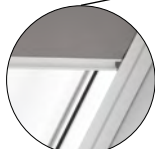

Weiße Schienen



## Beste Qualität

VELUX Sonnenschutzprodukte sind beständig gegenüber intensiver Sonneneinstrahlung und UV-Einwirkung.

Alle Stoffe und Materialien sind farbecht, reißfest und gewähren immer beste Funktion und Optik – für eine lange Lebensdauer. Die hohe Qualität unterstreichen wir mit bis zu 5 Jahren Garantie<sup>1</sup>.

## Sicherheit und Nachhaltigkeit

VELUX Sonnenschutzprodukte werden schienengeführt oder über Haltekrallen bedient, ganz ohne sichtbare Schnüre. Somit können alle Produkte bedenkenlos auch in Kinderzimmern verwendet werden.<sup>2</sup>

Die Nature Collection besteht aus nachhaltigeren recycelten Rohstoffen. Zudem sind alle Sonnenschutzprodukte OEKO-TEX® Standard 100 zertifiziert.

 Zertifiziert nach OEKO-TEX® Standard 100 (1076-184 DTI) – frei von Schadstoffen

 Kindersicheres Design – ohne Bedienschnüre<sup>2</sup>



## VELUX Nature Collection – im Einklang mit der Natur

Die manuellen Verdunkelungs- und Sichtschutz-Rollos der VELUX Nature Collection überzeugen durch den Einsatz überwiegend recycelter Materialien:

- **Min. 50%** recycelte Stoffmaterialien, Sichtschutz-Rollos RFY bestehen sogar zu 100% aus recyceltem Polyester
- **Min. 75%** recyceltes Aluminium für die Seitenschienen
- **100%** plastikfreie Verpackung – FSC zertifizierte Kartonboxen
- Zertifiziert nach Standard 100 by OEKO-TEX (recycled): 2276-378- DTI

Die Übersicht aller Farben finden Sie ab Seite 86.



## Colour by you! – wählen Sie einfach die Wunschfarbe

Optimale Verdunkelung oder Blendschutz müssen nicht gleichbedeutend sein mit dunklen Dekoren und schon gar nicht nur mit Weiß, Beige oder Grau.

Colour by you! bietet eine fast unbegrenzte Farbauswahl in bekannter VELUX Qualität. Ihre Kunden finden aus über 1.800 Farbtönen die Rollofarbe, die optimal zu deren Wohn- und Lebensstil passt.

## Kids Collection – für schöne Träume im Kinderzimmer

Die manuellen Verdunkelungs-Rollos der VELUX Kids Collection vereinen beide Anforderungen in einem: Inspirierende, kindgerechte Designs und eine optimale Verdunkelungswirkung für einen ungestörten, erholsamen Schlaf.

Auch erhältlich als Verdunkelung Plus: Die optimale Kombination von Verdunkelungs-Rollo zum Schlafen und lichtdurchlässigem Plissee zur Lichtregulierung am Tag z. B. während des Spielens.

Die Übersicht der 9 Designs finden Sie auf Seite 86.



<sup>1</sup> 5 Jahre Garantie auf Solar-/Elektro-Sonnenschutz, 3 Jahre auf manuellen Sonnenschutz (ausgenommen VELUX Verdunkelungs-Rollos Classic DBL mit 2 Jahren Garantie)

<sup>2</sup> Alle innenliegenden VELUX Sonnenschutzprodukte erfüllen die Sicherheitsanforderungen EN 13120:2009+A1:2014 sowie EN 60335-2-97:2006+EN 60335-2-97:A12:2015.

# Automatischer Sonnenschutz von überall bedienbar

So individuell wie Ihre Kundenwünsche: Ist das Smartphone mal nicht zur Hand, fährt der Sonnenschutz dennoch in die gewünschte Position – einfach durch ein kurzes Bewegen des Sliders direkt am Produkt.

## Produktvorteile

---

### Bedienung, wo und wie Ihre Kunden es möchten

So flexibel und intuitiv wie noch nie! Direkt am Produkt – über den an der Seitenschiene angebrachten Slider, per mitgeliefertem Funk-Wandschalter oder per Smartphone. Unabhängig von der Art der Bedienung, der Motor ist im Ein- und Ausfahren besonders leise.

### Optimiertes Design

Dank des sehr schlanken Profils (inkl. Motorblock/Solarzelle) wirkt der automatische Sonnenschutz optisch optimal ins Fenster integriert – für einen ungehinderten Ausblick und maximalen Tageslichteinfall im eingefahrenen Zustand.

### Passend zu jeder Wohnsituation

Erhältlich als verdunkelnde Varianten (Verdunkelungs-Rollos oder Wabenplissees) oder als Blendschutz (Sichtschutz-Rollos oder Plissees). Mit der großen Farbvielfalt findet sich für nahezu jeden Geschmack das passende Dekor.

### Unser Qualitätsversprechen – verlängerte Garantie

Für unsere automatischen Sonnenschutzprodukte gilt eine erhöhte Garantie von 5 Jahren.



Smarte Bedienung direkt am Produkt – durch Verschieben des Sliders fährt der Sonnenschutz automatisch in die gewünschte Position. Ideal für Fenster in Reichweite, wenn das Smartphone oder der Funk-Wandschalter gerade nicht zur Hand sind.



Einzigartiges VELUX  
Design mit hoher Farb-  
und Produktvielfalt

Besonders schlanke  
Optik dank schmalen  
Profil

Steuerung automatisch  
oder manuell mit dem  
Slider

5  
Jahre  
Garantie

# Für jeden Bedarf das richtige Produkt

Innenliegende Sonnenschutz-Lösungen für individuelle Tageslichtregulierung

- ■ ■ ■ Spitzenwert
- ■ ■ □ Hervorragend
- ■ □ □ Sehr gut
- □ □ □ Gut

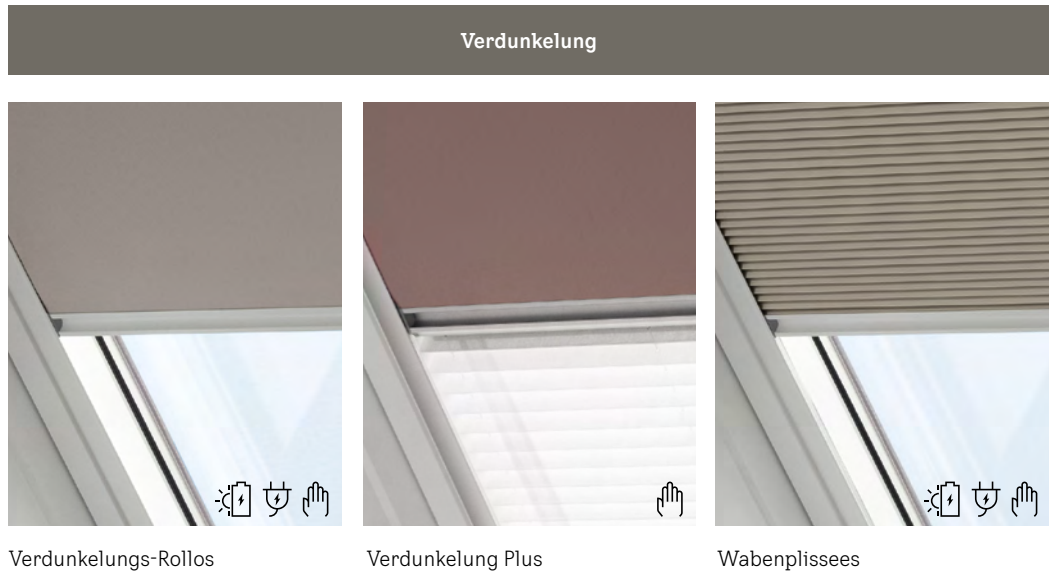

Verdunkelung



Wärmedämmung

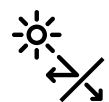

Blendschutz (z. B. geeignet für Bildschirmarbeitsplätze)



Sichtschutz



Kollektionen

4 Standarddekore  
12 Premiumdekore  
Colour by you!  
Kids Collection  
Nature Collection

4 Standarddekore  
12 Premiumdekore  
Colour by you!  
Kids Collection

4 Standarddekore  
12 Premiumdekore

Seite

Seite 46

Seite 47

Seite 48

## Hitzeschutz

**Tipp**

Nur außenliegende Lösungen halten die Hitze ab, bevor sie durch das Fenster dringt. Dadurch wird zudem verhindert, dass sich die Hitze zwischen Fensterscheibe und heruntergezogenem innenliegenden Sonnenschutz staut.

- VELUX Rollläden sind die Allrounder für das ganze Jahr. Neben effektivem Hitzeschutz und einer erhöhten Wärmedämmung in der kühleren Jahreszeit sorgen sie für eine optimale Verdunkelung sowie für verminderte Regen- und Hagelgeräusche.

- VELUX Hitzeschutz-Markisen bieten durch die verschiedenen Gewebevarianten Tageslicht oder Verdunkelung passende Lösungen für unterschiedliche Raumanforderungen.

**Blend- und Sichtschutz**



Plissees



Sichtschutz-Rollos



Jalousien



dekorabhängig<sup>1</sup>



dekorabhängig<sup>1</sup>



-

-

-



dekorabhängig<sup>1</sup>



dekorabhängig<sup>1</sup>



4 Standarddekore  
12 Premiumdekore

4 Standarddekore  
12 Premiumdekore  
Colour by you!  
Nature Collection

2 Standardfarben

Seite 49

Seite 50

Seite 51

**Preisvorteil**

**Tipp**

Die VELUX Vorteils-Sets kombinieren die manuelle Hitzeschutz-Markise Tageslicht und innenliegenden Sonnenschutz mit 10% Preisvorteil, siehe Seite 15

<sup>1</sup> Mehr Informationen zu den jeweiligen Transparenzabstufungen der Dekore unter [velux.de/transparenzstufen](http://velux.de/transparenzstufen)

# Verdunkelungs-Rollos DKL / DKY / DKU / DG / DSL / DML

Optimale Verdunkelung zu jeder Zeit



VELUX Verdunkelungs-Rollos dunkeln jeden Raum optimal ab. Sie sind ideal für Schlaf- und Kinderzimmer und sorgen insbesondere dafür, dass Ihre Kunden erholsam schlafen können. Harmonische Farbwelten schaffen zusätzlich ein angenehmes Wohlfühlklima.

## Standard

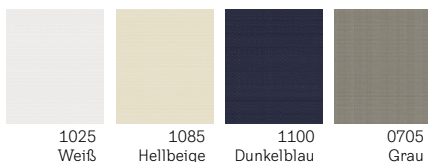

## Premium

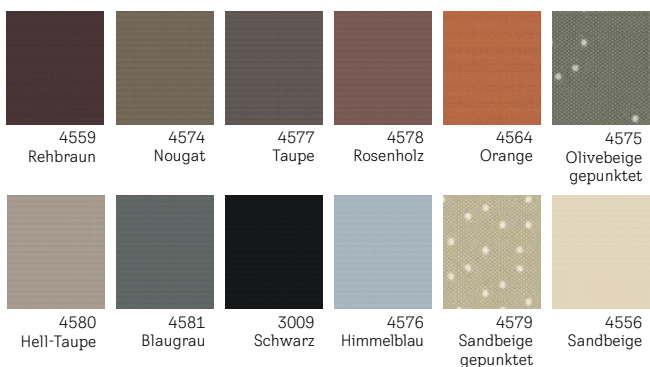

## Nature Collection DKY

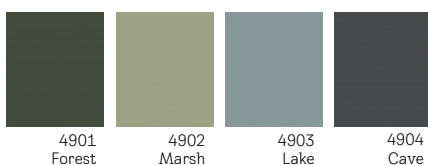

## Produktmerkmale

- Optimale Verdunkelungswirkung
- Leichtgängig und stufenlos positionierbar
- Schlankes, modernes Design
- Seitliche Führungsschienen in Aluminium oder Weiß
- Elektrische oder solarbetriebene Verdunkelungs-Rollos, bedienbar mit VELUX ACTIVE App
- OEKO-TEX®-zertifiziert

## Kombinationsmöglichkeiten

- Rollläden und Hitzeschutz-Markisen für effektiven Hitzeschutz
- Insektenschutz-Rollos, um frische Luft ungestört zu genießen

## Bedienungsmöglichkeiten

-  Solar
-  Elektro
-  Manuell

**Hinweis:** Kids Collection und Nature Collection nur als manuelle Variante verfügbar

## Kombinieren und sparen

**Tipp** Hitzeschutz Plus Verdunkelung: Hitzeschutz Markise + Verdunkelungs-Rollos (DOP) Preise ab Seite 34

<sup>1</sup> 5 Jahre Garantie auf Solar-/Elektro-Verdunkelungs-Rollos, 3 Jahre auf manuelle Verdunkelungs-Rollos

# Verdunkelung Plus DFD

Zwei Lösungen in einer Kombination



**3**  
Jahre  
Garantie



VELUX Verdunkelung Plus vereint zwei Produkte – Verdunkelungs-Rollos + Plissee – in einer Kombination für die Regulierung von Licht und Schatten ganz nach Bedarf.

## Standard

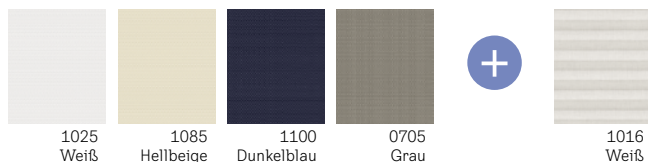

## Premium

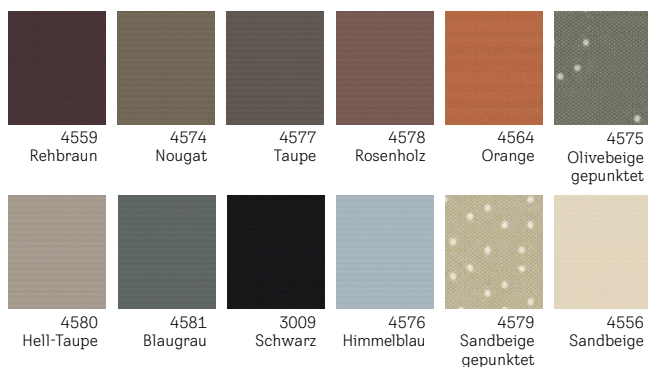

## Produktmerkmale

- Optimale Verdunkelung kombiniert mit transparentem Plissee in Weiß (1016)
- Flexible Einsatzmöglichkeiten – je nach Bedarf
- Leichtgängig und stufenlos positionierbar
- Schlankes, modernes Design
- Seitliche Führungsschienen in Aluminium oder Weiß
- OEKO-TEX®-zertifiziert

## Kombinationsmöglichkeiten

- Rollläden und Hitzeschutz-Markisen für effektiven Hitzeschutz
- Insektenschutz-Rollos, um frische Luft ungestört zu genießen

## Bedienungsmöglichkeit

- Manuell

# Wabenplissees FHC/FSC/FMC

Die dekorativste Art der Verdunkelung



Bis zu  
**5**  
Jahre  
Garantie<sup>1</sup>



Mit VELUX Wabenplissees entscheiden Ihre Kunden, wie viel Abdunkelung, Ausblick oder Sichtschutz sie wünschen – das Wabenplissee lässt sich in der manuellen Variante sowohl von oben als auch von unten in jede gewünschte Position bringen.

## Standard

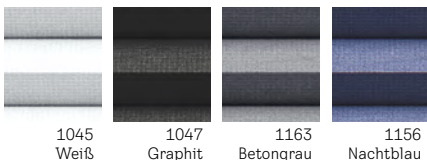

## Premium



## Produktmerkmale

- Optimale Verdunkelung dank Aluminiumbeschichtung der Waben
- Elegante Deko-Akzente
- Zusätzlicher Schutz vor Wärmeverlust dank der Wabenstruktur
- Leichtgängig und stufenlos positionierbar, in der manuellen Bedienvariante sowohl von oben als auch von unten
- Seitliche Führungsschienen in Aluminium oder Weiß
- Elektrische oder solarbetriebene Wabenplissees, bedienbar mit VELUX ACTIVE App
- OEKO-TEX®-zertifiziert

## Kombinationsmöglichkeiten

- Rollläden und Hitzeschutz-Markisen für effektiven Hitzeschutz
- Insektenschutz-Rollos, um frische Luft ungestört zu genießen

## Bedienungsmöglichkeiten

-  Solar
-  Elektro
-  Manuell

## Kombinieren und sparen



Hitzeschutz Plus  
Verdunkelung:  
Hitzeschutz Markise +  
Wabenplissee (FOP)  
Preise ab Seite 34

<sup>1</sup> 5 Jahre Garantie auf Solar-/Elektro-Wabenplissees, 3 Jahre auf manuelle Wabenplissees

# Plissees FHL/FSL/FML

Flexibler Licht- und Sichtschutz



Lichtdurchlässige VELUX Plissees tauchen die Wohnräume Ihrer Kunden in eine besonders sanfte Lichtstimmung und schaffen individuelle Deko-Akzente. Das Plissee lässt sich in der manuellen Variante sowohl von oben als auch von unten in jede gewünschte Position bringen. Mehr Details zu den jeweiligen Transparenzabstufungen unter [velux.de/transparenzstufen](http://velux.de/transparenzstufen)

## Standard

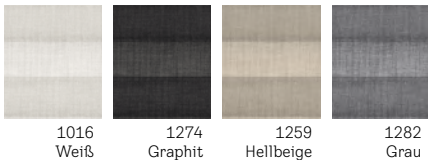

## Premium



## Produktmerkmale

- Stimmungsvolle Lichtregulierung
- Dekorative Farbakzente
- Leichtgängig und stufenlos positionierbar, in der manuellen Bedienvariante sowohl von oben als auch von unten
- Seitliche Führungsschienen in Aluminium oder Weiß
- Elektrische oder solarbetriebene Plissees, bedienbar mit VELUX ACTIVE App
- OEKO-TEX®-zertifiziert

## Kombinationsmöglichkeiten

- Rollläden und Hitzeschutz-Markisen für effektiven Hitzeschutz
- Insektenschutz-Rollos, um frische Luft ungestört zu genießen

## Bedienungsmöglichkeiten

-  Solar
-  Elektro
-  Manuell

## Kombinieren und sparen

**Tipp** Hitzeschutz Plus  
Sichtschutz:  
Hitzeschutz Markise +  
Plissee (FOL)  
Preise ab Seite 34

<sup>1</sup> 5 Jahre Garantie auf Solar-/Elektro-Plissees,  
3 Jahre auf manuelle Plissees

# Sichtschutz-Rollos RFL / RFY / RHL / RSL / RML

Harmonische Lichtstimmung und mehr Privatsphäre



VELUX Sichtschutz-Rollos sind eine dekorative und effektive Möglichkeit, blendendes Sonnenlicht abzumildern. Sie sorgen für Sichtschutz und eine farbenfrohe Lichtstimmung unter dem Dach. Mehr Details zu den jeweiligen Transparenzabstufungen unter [velux.de/transparenzstufen](https://velux.de/transparenzstufen)

## Standard

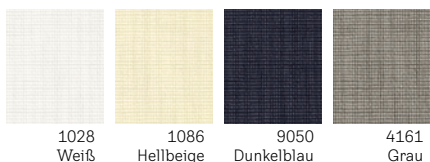

## Premium

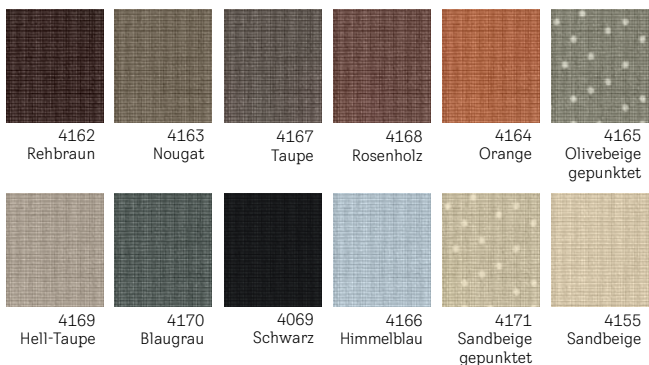

## Nature Collection RFY

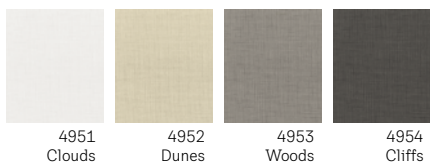

## Produktmerkmale

- Diffuses, stimmungsvolles Licht
- Streut einfallendes Sonnenlicht
- Stufenlose Positionierung (schiengeführt) oder Positionierung mittels Haltekrallen
- Seitliche Führungsschienen in Aluminium oder Weiß
- Elektrische oder solarbetriebene Sichtschutz-Rollos, bedienbar mit VELUX ACTIVE App
- OEKO-TEX®-zertifiziert

## Kombinationsmöglichkeiten

- Rollläden und Hitzeschutz-Markisen für effektiven Hitzeschutz
- Insektenschutz-Rollos, um frische Luft ungestört zu genießen

## Bedienungsmöglichkeiten

- Solar
- Elektro
- Manuell

**Hinweis:** Kids Collection und Nature Collection nur als manuelle Variante verfügbar

## Kombinieren und sparen



Hitzeschutz Plus Sichtschutz:  
Hitzeschutz Markise +  
Sichtschutz-Rollos  
mit Schienen (ROF)  
Preise ab Seite 34

# Jalousien PAL

Klassische Eleganz



VELUX Jalousien sind die klassische Lösung für die variable Regulierung von Licht und Schatten sowie zum Schutz der Privatsphäre. Sie eignen sich ideal für Räume mit hoher Feuchtigkeit wie Küchen oder Badezimmer.

## Standard



## Produktmerkmale

- Variable Lichtregulierung
- Aluminiumlamellen für lange Haltbarkeit
- Leichtgängig und stufenlos positionierbar – ohne Bedienschnüre
- Seitliche Führungsschienen in Aluminium oder Weiß

## Kombinationsmöglichkeiten

- Rollläden und Hitzeschutz-Markisen für effektiven Hitzeschutz
- Insektenschutz-Rollos, um frische Luft ungestört zu genießen

## Bedienungsmöglichkeit

-  Manuell (Preise ab Seite 54)

<sup>1</sup> 5 Jahre Garantie auf Solar-/Elektro-Sichtschutz-Rollos  
3 Jahre auf manuelle Sichtschutz-Rollos

# Insektenschutz-Rollos

Frische Luft – ohne Insekten!



## Produktmerkmale

- Optimaler Schutz vor Insekten
- Transparentes Netz ohne Sichteinschränkung
- Strapazierfähiges und abwischbares Glasfasergewebe
- Dezentres Design: weißer Rahmen und schlanke Tuchkassette
- Bei Nichtgebrauch verschwindet das Netz geschützt in der Kassette
- Einfache Montage an der Innenwand

## Kombinationsmöglichkeiten

- Rollläden und Hitzeschutz-Markisen für effektiven Hitzeschutz
- Innenliegender Sonnenschutz für flexible Tageslichtregulierung

## Bedienungsmöglichkeit

- Manuell

## Bestellbeispiel

Insektenschutz-Rollos + Größe + Farbcode

ZIL MK10 0000 SWL

Bestellnummer

Zur Bestellung des Insektenschutz-Rollos Größe in den Bestellcode einsetzen.

## Hinweise

- Das Insektenschutzrollo wird an die Deckenverkleidung montiert und benötigt rund um den Dachausschnitt eine ebene Fläche von mindestens 5 cm. Es wird die Montage auf dem original VELUX Innenfutter empfohlen
- Bei Längen über 120 cm werden die Seitenschienen aus 2 Teilen zusammengesetzt



Schlankes Design mit weißen Schienen

Empfohlene Montage am Innenfutter des Dachfensters.



Montage am Dachfenster mit zusätzlichem Untenelement über Verbindungset ZOZ 157SWL

## Einfache Montage

Montage in wenigen Einbausritten siehe [velux.de/insektenschutz](http://velux.de/insektenschutz) oder QR-Code scannen



## Tipp

- VELUX Insektenschutz-Rollos sind bei Einbau eines förderfähigen VELUX Fensters ebenfalls förderfähig. Weitere Infos auf [velux.de/foerderung](http://velux.de/foerderung)

## Verbindungs-Set

ZOZ 157SWL

		Max. Dachausschnitt in cm												
		53x160	53x200	64x240	76x200	76x240	92,2x200	92,2x240	112x200	112x240	128,5x160	128,5x240	AT	
Insektenschutz-Rollos														
	Manuell	ZIL CK02 0000 SWL	ZIL CK06 0000 SWL	ZIL FK08 0000 SWL	ZIL MK06 0000 SWL	ZIL MK10 0000 SWL	ZIL PK06 0000 SWL	ZIL PK10 0000 SWL	ZIL SK06 0000 SWL	ZIL SK10 0000 SWL	ZIL UK04 0000 SWL	ZIL UK10 0000 SWL		

Für GGU, GPU, GHU, GTU<sup>1</sup>, GXU, GGL, GPL, GHL, GTL<sup>1</sup>, GXL, VU, VKU, VL, VH, VT, VE, VK, VS, VF

### Größen-Planungstabelle

Fenstertyp	Fenstergrößen			max. Breite des Dachausschnitts in cm	max. Höhe des Dachausschnitts in cm	Bestellgröße Insektenschutz
GGU GGL GPU GPL GHU GHL GTU <sup>1</sup> GTL <sup>1</sup> GXU GXL GXLA GXLB	CK02	C02, C04	102	53	160	CK02
	CK04/CK06	C06	106	53	200	CK06
	FK04, FK06, FK08	F04, F06, F08	204, 206	64	240	FK08
	MK04, MK06, MK08	M04, M06, M08	304, 306, 308	76	200	MK06
	MK10, MK12	M10	310	76	240	MK10
	PK06	P06	406	92,2	200	PK06
	PK08, PK10	P08, P10	408, 410	92,2	240	PK10
	SK06	S06	606	112	200	SK06
	SK08, SK10	S08, S10	608, 610	112	240	SK10
	UK04			128,5	160	UK04
UK08, UK10	U08, U10	808, 810	128,5	240	UK10	

Fenstertyp	Fenstergrößen			max. Breite des Dachausschnitts in cm	max. Höhe des Dachausschnitts in cm	Bestellgröße Insektenschutz
VU VKU VL VH VT VE VK VS VF		Y21, Y23	021, 023	53	200	CK06
		Y33, Y35	033, 035	64	240	FK08
		Y43 <sup>2</sup>	043	76	200	MK06
		Y45, Y47 <sup>2</sup>	045, 047	76	240	MK10
		Y65, Y67	065, 067	92,2	240	PK10
		Y85, Y87, Y89	085, 087, 089	112	240	SK10
		Y97, Y99	107, 109	128,5	240	UK10

**Hinweis:** Die Größenübersicht ist nur gültig unter Berücksichtigung des VELUX Innenfutters, sonst gelten die angegebenen max. Dachausschnitte.

### Hinweise für verschiedene Dachausschnitte

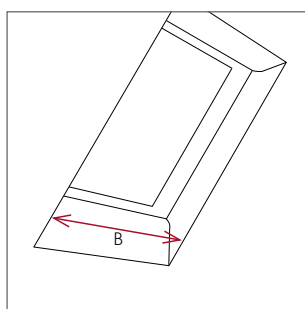

Ausschnitt von vorn

Das Insektenschutz-Rollos wird auf dem Innenfutter bzw. an der Wand montiert. Somit wird für die Bestimmung der Größe des Insektenschutz-Rollos der Dachausschnitt (B Innenverkleidung) gemessen. Die Breite des Insektenschutz-Rollos ist abhängig von der Fensterbreite.

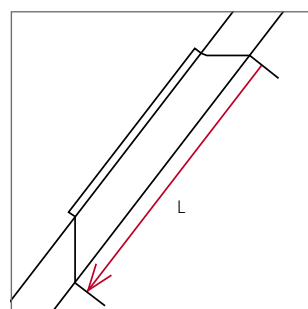

Dach ohne Abseite

Das Insektenschutz-Rollos wird auf dem Innenfutter bzw. an der Wand montiert. Somit wird für die Bestimmung der Größe des Insektenschutz-Rollos der Dachausschnitt (L Innenverkleidung) gemessen. Die Länge des Insektenschutz-Rollos kann variabel angepasst werden.

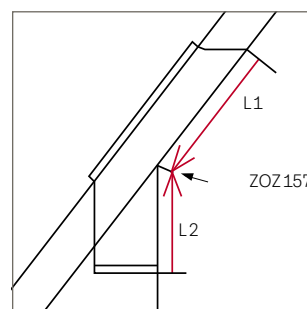

Dach mit Abseite

Bei Fenstern mit vertikalen Fensterelementen (Abseite) werden zwei Insektenschutz-Rollos (L1 + L2) benötigt, die mit einem Verbindungs-Set ZOZ 157SWL verbunden werden.

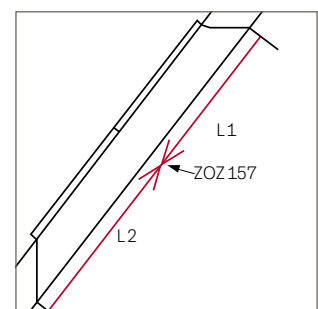

Dachausschnitt (Innenverkleidung) über 240 cm

Bei Dachausschnitten (Innenverkleidung) über 240 cm können zwei Insektenschutz-Rollos (L1 + L2) angebracht und mit einem Verbindungs-Set ZOZ 157SWL verbunden werden.

<sup>1</sup> Insektenschutz kann nicht verwendet werden, wenn GTU/GTL als Notausstieg genutzt wird

<sup>2</sup> Bei Verwendung eines VELUX Innenfutters muss das ZIL für die Größen Y43, Y45 und Y47 im Sondermaß bestellt werden. Weitere Informationen finden Sie auf den Preisseiten „Preise für Sonderanfertigung Sonnenschutz und Rollläden“, ab Seite 81

# Zubehör für automatische VELUX Produkte

## VELUX App Control

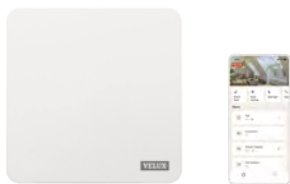

KIG 300

Ermöglicht die Bedienung aller VELUX Solar-/Elektro-Produkte von überall per Smartphone oder per Sprachsteuerung durch Kompatibilität zu dem Sprachassistenten Google Assistant oder Apple HomeKit®.

Lieferumfang: 1 Internet Gateway.

Nachträglich aufrüstbar zu einer VELUX ACTIVE Raumklima-Steuerung (Raumklima-Sensor KLA 300 und Schalter für Abwesenheit KLN 300 separat bestellbar, siehe Seite 36)

## VELUX ACTIVE Raumklima-Steuerung



KIX 300

Ermöglicht die Bedienung aller VELUX Solar-/Elektro-Produkte von überall per Smartphone oder per Sprachsteuerung durch Kompatibilität zu dem Sprachassistenten Google Assistant oder Apple HomeKit®. Zusätzlich sorgt die intelligente Sensorsteuerung durch automatisches Schließen und Öffnen der VELUX Solar-/Elektro-Produkte für ein gesundes Innenraumklima (io-homecontrol®).

System enthält: 1 Raumklima-Sensor, 1 Schalter für Abwesenheit und 1 Internet Gateway.

## VELUX Touch



KLR 300

Touchscreen-Fernbedienung für alle VELUX Solar-/Elektro-Produkte.

Ermöglicht Produktgruppierung und das automatische Schließen geöffneter Fenster nach voreinstellbaren Zeiten. Funktioniert ohne WLAN.

Empfehlung: 1 VELUX Touch pro Raum

## Elektro-Steuereinheit



KUX 110

Zur Ansteuerung eines Dachfensters<sup>1</sup> mit VELUX Fenstermotor KMG 100K, eines Elektro-Rollladens, einer Elektro-Hitzeschutz-Markise oder eines Elektro-Sonnenschutzproduktes.

io-home-control®-kompatibel.

## Schalter-Interface



KLF 050

Zum potenzialfreien Ansteuern und direkten Anschluss von unverriegelten Doppeltastern aller gängigen Schalterprogramme oder Schaltaktoren<sup>2</sup>.

Kabellose Ansteuerung per Funk eines io-homecontrol®-Produkts oder einer -Produktgruppe. Standardmontage in Unterputzdose durch Elektriker (230-V-Anschluss).

## Programmierbares Interface



KLF 150

Zur Funksteuerung von io-homecontrol®-Produkten durch bauseitige Schalter, Sensoren oder Schaltsysteme (potenzialfreie Ansteuerung).

Zur Ansteuerung von 5 Produkten oder 5 Produktgruppen. Positions- und Signaleinstellungen möglich.

Alternativ auch als Funkverstärker (Repeater) einsetzbar.

Inkl. 5V-Netzteil.

## Montageset Leitungsführung für aktuelle Fenstergeneration CK02-UK10



ZOZ 241

Beinhaltet alle erforderlichen Teile wie Kabel, Bohrschablone und Kabelführung für die Montage von Elektro-Sonnenschutz (DML, FML, FMC, RML) auf manuelle VELUX Fenster.

## Montageset Leitungsführung für ältere Fenstergeneration C02-U10 und 102-810



ZOZ 243

Beinhaltet alle erforderlichen Teile wie Kabel, Bohrschablone und Kabelführung für die Montage von Elektro-Sonnenschutz (DML, FML, FMC, RML) auf manuelle VELUX Fenster.

# Zubehör für manuellen Sonnenschutz

## Bedienungsstange

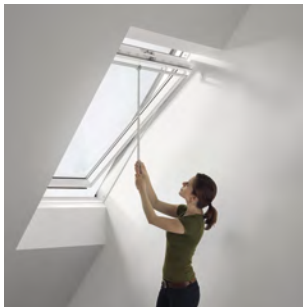

- Bedienungsstange 80 cm für
- GGU, GGL, VU, VL, VG, VX
  - Jalousien ab AP04 (April 2004)
  - Rollos und Plissees

ZCZ 080

## Adapter für Sonnenschutzprodukte



- Zur Betätigung von
- Sichtschutz-Rollos mit Haltekrallen mit Bedienungsstange ZCZ 080 oder ZCT 200K

ZOZ 040

## Bedienungsstange

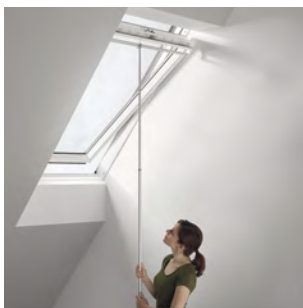

- Teleskop-Bedienungsstange 108 bis 188 cm für
- GGU, GGL, VU, VL, VG, VX
  - Jalousien ab AP04 (April 2004)
  - Rollos und Plissees

ZCT 200K

## Adapter für Sonnenschutzprodukte



- Zur Betätigung von
- Insektenschutz-Rollos ab AG05 (Mai 1998)
  - Sonnenschutzprodukten mit Griffleiste ab AV10 (Oktober 2008)
  - Sonnenschutzprodukten im Slimline-Design mit Bedienungsstange ZCZ 080 oder ZCT 200K

ZOZ 085

## Bedienungsstange



- Verlängerung 100 cm für Teleskop-Bedienungsstange ZCT 200K

ZCT 100

## Zubehörträger für Sonnenschutzprodukte



- Zubehörträger für Installation von Sonnenschutz auf VELUX Fenster, passend für Sonnenschutzprodukte ab 2000

Bitte prüfen Sie vorab, ob die bei VELUX Dachfenstern standardmäßig vormontierten Zubehörträger (noch) vorhanden sind. Werden neue Träger benötigt, bestellen Sie jeweils 1x ZOZ 230 je innenliegendem Sonnenschutzprodukt

ZOZ 230

## TIPP für noch mehr Komfort

**Tipp**

Mit innenliegenden VELUX Solar- und Elektro-Rollos genießen Ihre Kunden höchsten Bedienkomfort. Mit ihrem schlanken Design sind sie optimal in VELUX Dachfenster integrierbar und flexibel per VELUX ACTIVE App, Wandtaster oder manuell per Slider bedienbar.

Alle Preise sind unverbindliche Preisempfehlungen in Euro ohne MwSt.

<sup>1</sup> Am Fenstermotor KMG 100K kann ein Elektro-Rollladen oder eine Elektro-Hitzeschutz-Markise sowie ein innenliegendes Elektro-Sonnenschutzprodukt angeschlossen werden

<sup>2</sup> Bei gemeinsamer Ansteuerung mehrerer io-Produkte ist ein zusätzliches KLF 050 erforderlich

# Sonnenschutz und Rollläden für Sondermaß-Fenster

## Bestellhinweise

- Auch für Sondermaß-Fenster sind passende Sonnenschutzprodukte und Rollläden erhältlich. Es ist kein Ausmessen erforderlich, denn zur Ermittlung von Preis und Bestellnummer finden Sie die benötigten Angaben auf dem Typenschild

## Typenschild

- Auf dem Typenschild von VELUX Dachfenstern in Sondermaßen sind Maßangaben enthalten für:
  - A** Innenliegenden Sonnenschutz und Hitzeschutz-Markisen mit Haltekrallen Flügel-Lichtmaß X x Y in cm
  - B** Automatische Rollläden und Markisen Blendrahmen-Außenmaß W x H in cm

## Bestellnummer ermitteln

- Auf der nebenstehenden Seite sind die Bestellnummern je Fenstertyp angegeben. Die Bestellnummern um die Dekor- oder Ausführungskennziffer ergänzen, fertig

## Preise

- Die Preise auf den Seiten 79 – 83 werden in der Regel bei innenliegendem Sonnenschutz und Hitzeschutz-Markisen mit Haltekrallen anhand des Flügel-Lichtmaßes und bei außenliegenden Rollläden und Hitzeschutz-Markisen am Blendrahmen-Außenmaß ermittelt. Bei den Abmessungen, in denen keine Preisangabe enthalten ist, ist das Produkt nicht verfügbar

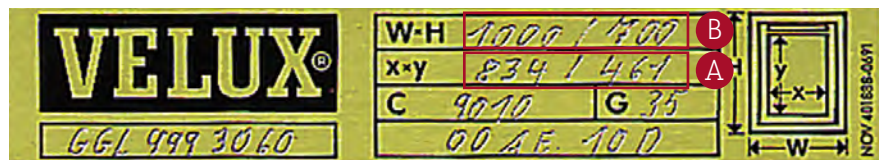
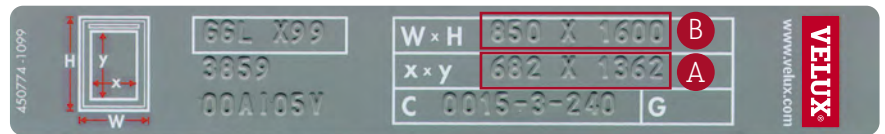
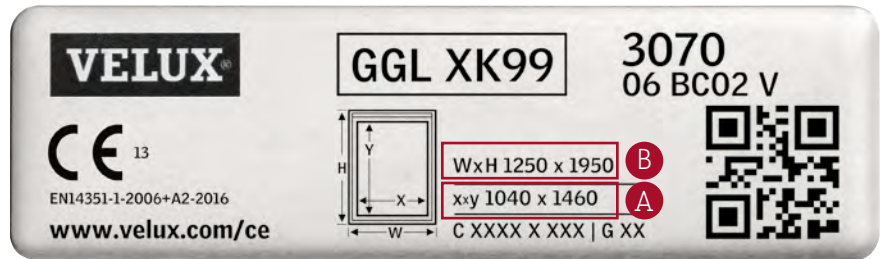

Benötigte Angaben (Beispiel):

- A** DKL Xk99 1100S für GGL Xk99 mit Flügel-Lichtmaß (x) 1040 x (y) 1460
- B** SSL X99 0000 für GGL X99 0000 mit Blendrahmen-Außenmaß (W) 850 x (H) 1600

# Farboptionen Rollläden und Hitzeschutz

## Rollläden

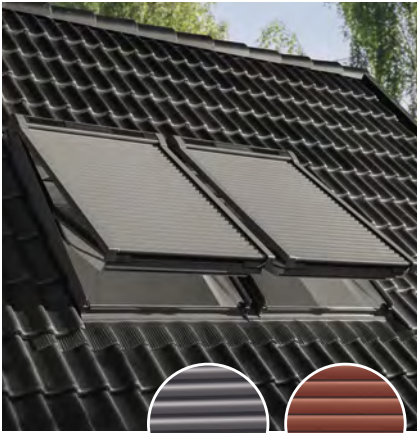

0000



0800

## Hitzeschutz-Markisen



0000

Verdunkelung

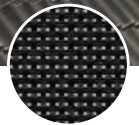

5060

Tageslicht

# Farbübersicht Insektenschutz

## Insektenschutz-Rollo

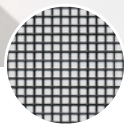

0000

# Farboptionen Vorteilspakete

## Vorteilspakete

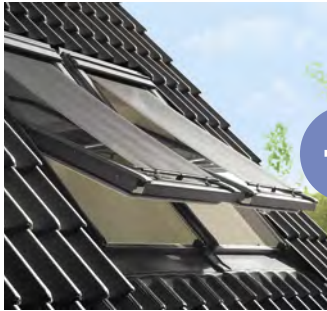

10%  
Preisvorteil

### Hitzeschutz-Markise + Verdunkelungs-Rollo (DOP)

- Effektiver Hitzeschutz und optimale Verdunkelung

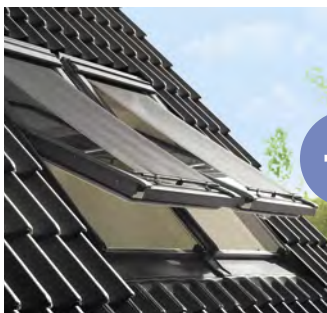
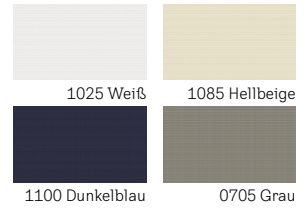

10%  
Preisvorteil

### Hitzeschutz-Markise + Wabenplissee (FOP)

- Effektiver Hitzeschutz und frei positionierbare Verdunkelung
- Zusätzliche Wärmedämmung dank Wabenstruktur

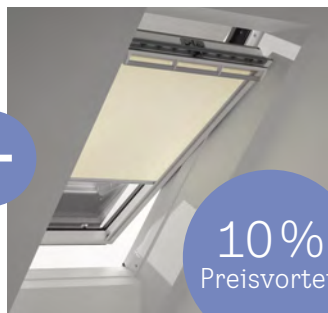
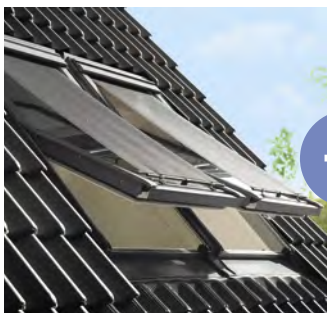
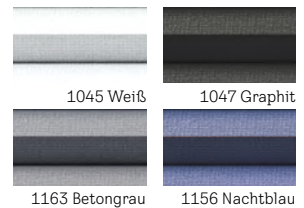

10%  
Preisvorteil

### Hitzeschutz-Markise + Sichtschutz-Rollo (ROF)

- Effektiver Schutz vor Hitze und blendendem Licht
- Mildert Lichteinfall ab ohne den Raum komplett zu verdunkeln

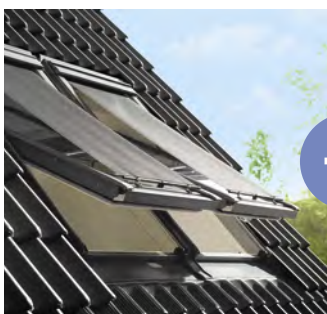
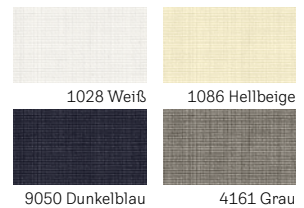

10%  
Preisvorteil

### Hitzeschutz-Markise + Plissee (FOL)

- Effektiver Hitzeschutz und frei positionierbarer Sicht- und Blendschutz
- Stimmungsvolle Lichtregulierung

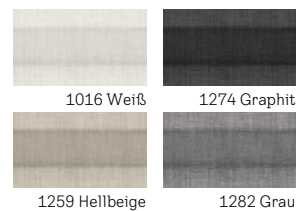

# Farbübersicht Sonnenschutz



## Verdunkelnd

Alubeschichtung des Gewebes lässt keine Lichtstrahlen durch den Stoff hindurch

Verdunkelungs-Rollo und Verdunkelung Plus (Kombiniertes Produkt aus manuellem Verdunkelungs-Rollo mit weißem, transparentem Plissee (1016))

### Standard

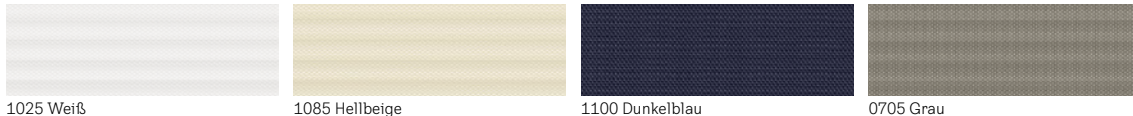

1025 Weiß

1085 Hellbeige

1100 Dunkelblau

0705 Grau

### Premium

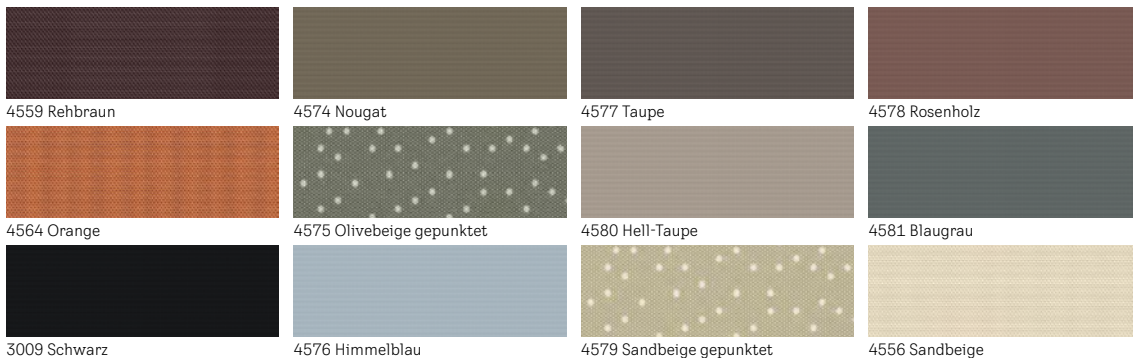

4559 Rehbraun

4574 Nougat

4577 Taupe

4578 Rosenholz

4564 Orange

4575 Olivebeige gepunktet

4580 Hell-Taupe

4581 Blaugrau

3009 Schwarz

4576 Himmelblau

4579 Sandbeige gepunktet

4556 Sandbeige



Persönliche Lieblingsfarbe aus über 1.800 Farbtönen konfigurieren.  
Mehr unter [velux.de/cby](http://velux.de/cby)

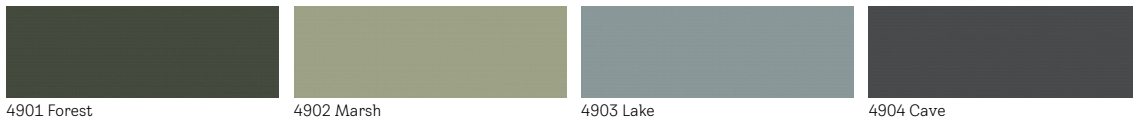

4901 Forest

4902 Marsh

4903 Lake

4904 Cave

Hinweis: Verfügbar als manuelles Verdunkelungs-Rollo DKY

### Kids Collection

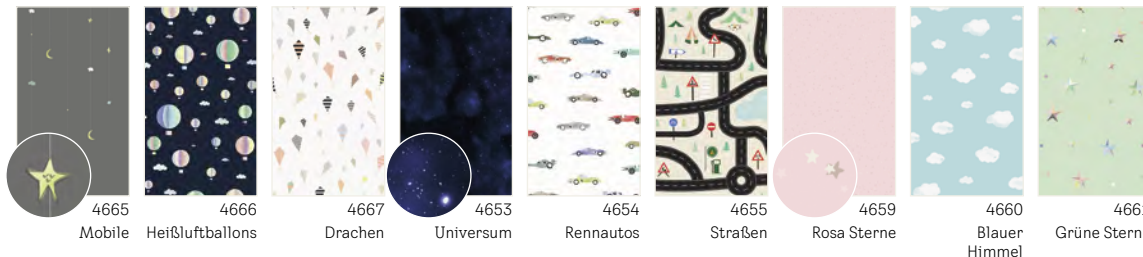

4665

Mobile

4666

Heißluftballons

4667

Drachen

4653

Universum

4654

Rennautos

4655

Straßen

4659

Rosa Sterne

4660

Blauer Himmel

4661

Grüne Sterne

## Wabenplissees

### Standard

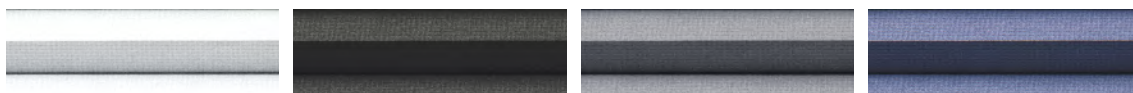

1045 Weiß

1047 Graphit

1163 Betongrau

1156 Nachtblau

### Premium

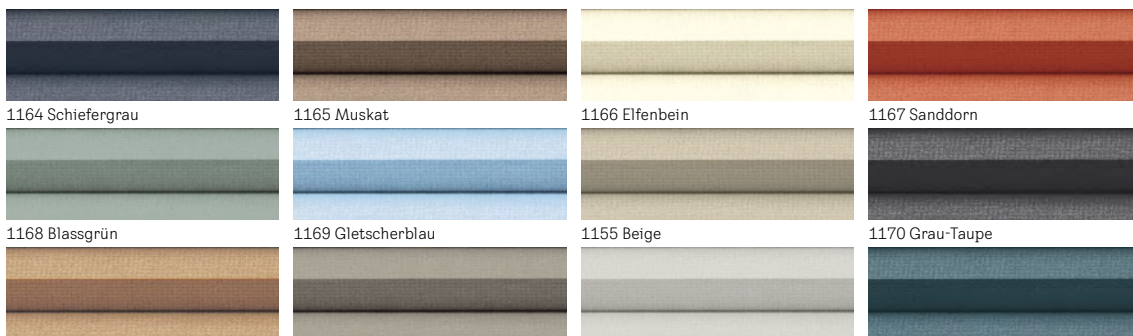

1164 Schiefergrau

1165 Muskat

1166 Elfenbein

1167 Sanddorn

1168 Blassgrün

1169 Gletscherblau

1155 Beige

1170 Grau-Taupe

1049 Apricot

1171 Cremegrau

1172 Lichtgrau

1173 Petrol

Abbildungen der Farben, Dekore oder Gewebestrukturen können zum Original leicht variieren



## Transparent

Lichtdurchlässige Webart lässt Lichtstrahlen hindurch  
 Mehr Details zu den jeweiligen Transparenzabstufungen unter [velux.de/transparenzstufen](http://velux.de/transparenzstufen)



### Sichtschutz-Rollos

#### Standard

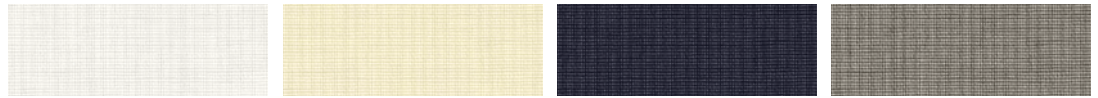

1028 Weiß      1086 Hellbeige      9050 Dunkelblau      4161 Grau

#### Premium

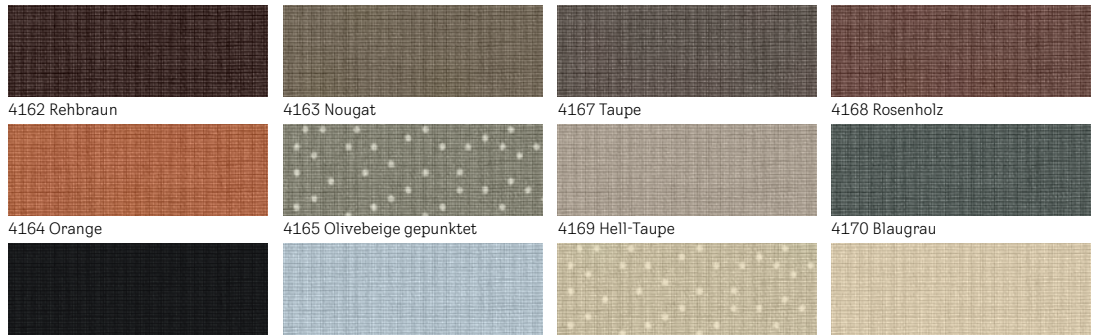

4162 Rehbraun      4163 Nougat      4167 Taupe      4168 Rosenholz  
 4164 Orange      4165 Olivebeige gepunktet      4169 Hell-Taupe      4170 Blaugrau  
 4069 Schwarz      4166 Himmelblau      4171 Sandbeige gepunktet      4155 Sandbeige



Persönliche Lieblingsfarbe aus über 1.800 Farbtönen konfigurieren.  
 Mehr unter [velux.de/cby](http://velux.de/cby)

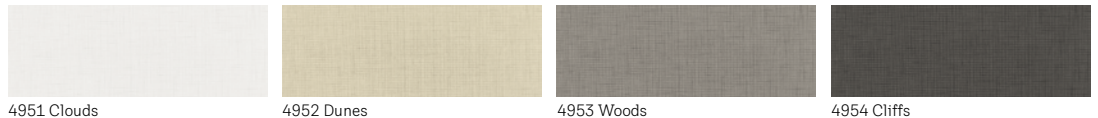

Hinweis: Verfügbar als manuelles Sichtschutz-Rollo RFY

### Jalousien

#### Standard



7001 Weiß      7057 Silber gebürstet



### Plissees

#### Standard

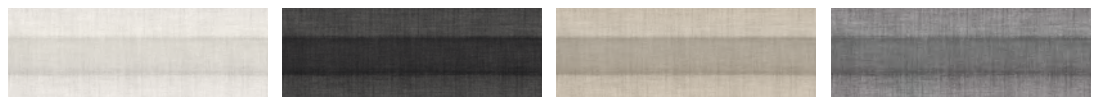

1016 Weiß      1274 Graphit      1259 Hellbeige      1282 Grau

#### Premium

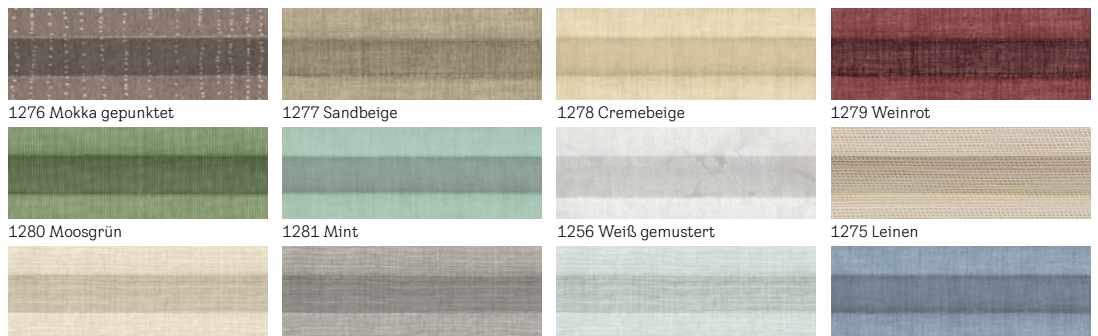

1276 Mokka gepunktet      1277 Sandbeige      1278 Cremebeige      1279 Weinrot  
 1280 Moosgrün      1281 Mint      1256 Weiß gemustert      1275 Leinen  
 1283 Champagner      1284 Silbergrau      1285 Himmelblau      1286 Denim

Rollo Rieper  
Rouven Rieper e.K.  
Heinz-Kerneck-Straße 11  
28203 Bremen

[www.rollorieper.de](http://www.rollorieper.de)